

Data Projector

Operating Instructions _____ **GB**

Mode d'emploi _____ **FR**

Manual de instrucciones _____ **ES**

VPL-PX40

WARNING

To prevent fire or shock hazard, do not expose the unit to rain or moisture.

To avoid electrical shock, do not open the cabinet. Refer servicing to qualified personnel only.

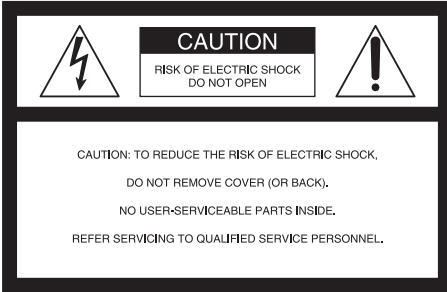

This symbol is intended to alert the user to the presence of uninsulated “dangerous voltage” within the product’s enclosure that may be of sufficient magnitude to constitute a risk of electric shock to persons.



This symbol is intended to alert the user to the presence of important operating and maintenance (servicing) instructions in the literature accompanying the appliance.

For the customers in the USA

This equipment has been tested and found to comply with the limits for a Class A digital device, pursuant to Part 15 of the FCC Rules. These limits are designed to provide reasonable protection against harmful interference when the equipment is operated in a commercial environment. This equipment generates, uses, and can radiate radio frequency energy and, if not installed and used in accordance with the instruction manual, may cause harmful interference to radio communications. Operation of this equipment in a residential area is likely to cause harmful interference in which case the user will be required to correct the interference at his own expense. You are cautioned that any changes or modifications not expressly approved in this manual could void your authority to operate this equipment.

LASER RADIATION
DO NOT STARE INTO BEAM
CLASS 2 LASER PRODUCT
RAYONNEMENT LASER
NE PAS REGARDER DANS LE FAISCEAU
APPAREIL A LASER DE CLASSE 2
LASER-STRAHLUNG,
NICHT IN DEN STRAHL BLICKEN
LASER-KLASSE 2
MAX OUTPUT : 1mW EN60825-
WAVE LENGTH : 645nm /A11:199

This label is located on the rear of the Remote Commander.



This label is located on the side of the Remote Commander.

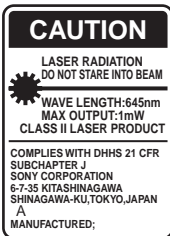

This label is located on the rear of the Remote Commander.

AVOID EXPOSURE-
LASER RADIATION IS
EMITTED FROM THIS
APERTURE.

This label is located on the rear of the Remote Commander.

Laser light shines out of this window.



Caution

Use of controls or adjustments or performance of procedures other than those specified herein may result in hazardous radiation exposure.

Notes

- Do not aim the laser at people or not look into the laser transmitter.
- When the Remote Commander causes malfunction, consult with qualified Sony personnel. We change the Remote Commander as new one according to the guarantee.

For the customers in Canada

This Class A digital apparatus complies with Canadian ICES-003.

For the customers in the United Kingdom

WARNING
THIS APPARATUS MUST BE EARTHED

IMPORTANT

The wires in this mains lead are coloured in accordance with the following code:

Green-and-Yellow:Earth

Blue: Neutral

Brown: Live

As the colours of the wires in the mains lead of this apparatus may not correspond with the coloured markings identifying the terminals in your plug proceed as follows:

The wire which is coloured green-and-yellow must be connected to the terminal in the plug which is marked by the letter E or by the safety earth symbol I or coloured green or green-and-yellow.

The wire which is coloured blue must be connected to the terminal which is marked with the letter N or coloured black. The wire which is coloured brown must be connected to the terminal which is marked with the letter L or coloured red.

Voor de klanten in Nederland



Gooi de batterij niet weg maar lever deze in als klein chemisch afval (KCA).

The socket-outlet should be installed near the equipment and be easily accessible.

Table of Contents

Overview

Precautions	6
Notes on Installation	7
Unsuitable Installation	7
Usage in High Altitude	7
Unsuitable Conditions	8
Features	8
Location and Function of Controls .	10
Front/Left Side	10
Rear/Right Side/Bottom	10
Control Panel	12
Connector Panel	13
Remote Commander	14

Setting Up and Projecting

Installing the Projector	17
Connecting the Projector	18
Connecting with a Computer	18
Connecting with a VCR or 15k RGB/Component Equipment	20
Selecting the Menu Language	22
Projecting	24
Effective Tools for Your Presentation	28

Adjustments and Settings Using the Menu

Using the MENU	30
The PICTURE SETTING Menu	31
The INPUT SETTING Menu	33
The SET SETTING Menu	35
The MENU SETTING Menu	36
The INSTALL SETTING Menu	36
The INFORMATION Menu	37

Maintenance

Maintenance	38
Replacing the Lamp	38
Cleaning the Air Filter	39
Troubleshooting	41
Warning Messages	43
Caution Messages	44

Other

Specifications	45
Index	53

GB

Precautions

On safety

- Check that the operating voltage of your unit is identical with the voltage of your local power supply.
- Should any liquid or solid object fall into the cabinet, unplug the unit and have it checked by qualified personnel before operating it further.
- Unplug the unit from the wall outlet if it is not to be used for several days.
- To disconnect the cord, pull it out by the plug. Never pull the cord itself.
- The wall outlet should be near the unit and easily accessible.
- The unit is not disconnected to the AC power source (mains) as long as it is connected to the wall outlet, even if the unit itself has been turned off.
- Do not look into the lens while the lamp is on.
- Do not place your hand or objects near the ventilation holes. The air coming out is hot.
- Be careful not to catch your fingers by the adjuster when you adjust the height of the projector. Do not push hard on the top of the projector with the adjuster out.

On illumination

- To obtain the best picture, the front of the screen should not be exposed to direct lighting or sunlight.
- Ceiling-mounted spot lighting is recommended. Use a cover over fluorescent lamps to avoid lowering the contrast ratio.
- Cover any windows that face the screen with opaque draperies.
- It is desirable to install the projector in a room where floor and walls are not of light-reflecting material. If the floor and walls are of reflecting material, it is recommended that the carpet and wall paper be changed to a dark color.

On preventing internal heat build-up

After you turn off the power with the I /  key, do not disconnect the unit from the wall outlet while the cooling fan is still running.

Caution

The projector is equipped with ventilation holes (intake) and ventilation holes (exhaust). Do not block or place anything near these holes, or internal heat build-up may occur, causing picture degradation or damage to the projector.

On cleaning

- To keep the cabinet looking new, periodically clean it with a soft cloth. Stubborn stains may be removed with a cloth lightly dampened with a mild detergent solution. Never use strong solvents, such as thinner, benzene, or abrasive cleansers, since these will damage the cabinet.
- Avoid touching the lens. To remove dust on the lens, use a soft dry cloth. Do not use a damp cloth, detergent solution, or thinner.
- Clean the filter at regular intervals.

On repacking

- Save the original shipping carton and packing material; they will come in handy if you ever have to ship your unit. For maximum protection, repack your unit as it was originally packed at the factory.

On LCD projector

- The LCD projector is manufactured using high-precision technology. You may, however, see tiny black points and/or bright points (red, blue, or green) that continuously appear on the LCD projector. This is a normal result of the manufacturing process and does not indicate a malfunction.

Notes on Installation

Unsuitable Installation

Do not install the projector in the following situations. **These installations may cause malfunction or damage** to the projector.

Poorly ventilated

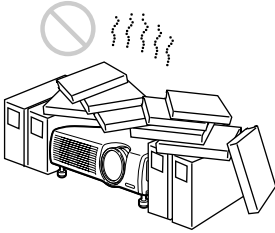

- Allow adequate air circulation to prevent internal heat build-up. Do not place the unit on surfaces (rugs, blankets, etc.) or near materials (curtains, draperies) that may block the ventilation holes.
- When the internal heat builds up due to the block-up, the temperature sensor will function with the message “High temp.! Lamp off in 1 min.” The power will be turned off automatically after one minute.
- Leave space of more than 30 cm (11 7/8 inches) around the unit.
- Be careful that the ventilation holes may inhale tininess such as a piece of paper.

Highly heated and humid

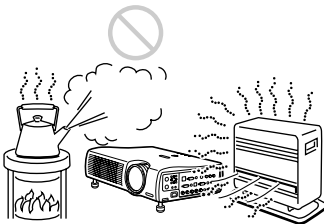

- Avoid installing the unit in a location where the temperature or humidity is very high, or temperature is very low.
- To avoid moisture condensation, do not install the unit in a location where the temperature may rise rapidly.

Very dusty

Avoid installing the unit in a location where there is a lot of dust; otherwise, the air filter will be obstructed. The dust blocking the air through the filter may cause raising the internal heat of the projector. Clean it up periodically.

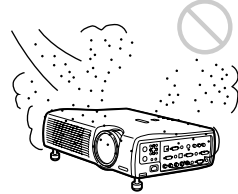

Usage in High Altitude

When using the projector at an altitude of 1,500 m or higher, turn on “High Altitude Mode” in the INSTALL SETTING menu. Failing to set this mode when using the projector at high altitudes could have adverse effects, such as reducing the reliability of certain components.

Unsuitable Conditions

Do not use the projector under the following conditions.

Topping the unit.

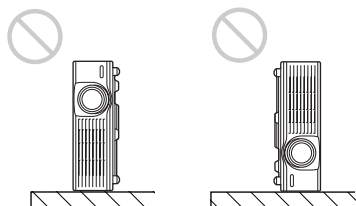

Avoid using as the unit topples over on its side. It may cause malfunction.

Tilting right/left

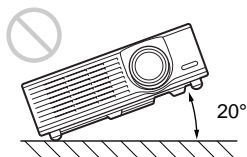

Avoid using as the unit tilts more than 20 degrees. Do not install the unit other than on the floor or ceiling. These installations may cause malfunction.

Blocking the ventilation holes

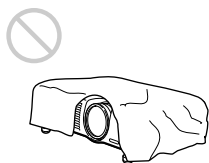

Avoid using something to cover over the ventilation holes (exhaust/intake); otherwise, the internal heat may build up.

Features

High brightness, high picture quality

- **High brightness**

This projector is equipped with a high-efficiency optical system made possible by adopting Sony's new proprietary optical system. In addition, this projector can reproduce bright images of 3500 ANSI lumens, thanks to a newly developed high numeric aperture LCD panel with a microlens, and a UHP lamp.

- **High resolution**

Three 0.99-inch, about 790,000 pixel, XGA panels provide a resolution of 1024 × 768 dots for RGB input and 750 horizontal TV lines for video input.

Easy Setup

- **Permits setup on a front-to-back slope**

This projector can be set up on a slope of up to 90 degrees up or down. The projector also permits rear projection using a mirror.

- **Optional lenses**

The projector can be adapted to a variety of different types of installations by using one of two lenses (sold separately), one with a short focus and one with a long focus.

- **Direct Power On/Power Off function**

The AC power for the entire system can be turned on and off by means of a breaker or other switch.

- **System expandability (network compatibility)**

In addition to conventional serial control using an RS-232C connector, this projector also supports connection to a network environment through an Ethernet connector. This function can be used to control multiple projectors and also makes it possible to acquire status information from each projector, such as the length of time the lamp has been on.

(For details on the network functions, contact your dealer or the Sony customer service.)

Convenient presentation functions

- **Equipped with USB connector**
Simply by connecting the projector to a computer through the USB interface, the Remote Commander provided with the projector can then be used as a wireless mouse.
- **Remote Commander with laser pointer**
The Remote Commander comes equipped with a laser pointer that is useful when making presentations.

- Macintosh is a registered trademark of Apple Computer, Inc.
- VESA is a registered trademark of Video Electronics Standard Association.
- Display Data Channel is a trademark of Video Electronics Standard Association.

Accepts various input signals

- **Equipped with DVI connector and 5BNC connector**
The projector is equipped with a DVI-D connector that can be used to connect a digital RGB device.
The projector is also equipped with a 5BNC input connector that supports high-precision signal connection with a workstation or other device, as well as long-distance transmission.
- **Scan converter loaded**
This projector has a build-in scan converter that converts the input signal within $1,024 \times 768$ dots.
- **Compatible input signals**
This projector accepts video signals of composite, S video, and component as well as 15k RGB, VGA, SVGA, XGA, SXGA, SXGA+ and UXGA (60 Hz) signals, which all can be displayed. In this projector, 46 types of input signals are preset.
- **Compatible with six color systems**
NTSC, PAL, SECAM, NTSC_{4.43}¹⁾, PAL-M, or PAL-N color system can be selected automatically or manually.
1) NTSC_{4.43} is the color system used when playing back a video recorded on NTSC on a NTSC_{4.43} system VCR.

-
- Windows is a registered trademark of Microsoft Corporation in the United States and/or other countries.
 - IBM PC/AT, VGA, SVGA, XGA, SXGA and UXGA are registered trademarks of the International Business Machines Corporation, U.S.A.
 - Kensington is a registered trademark of Kensington Technology Group.

Location and Function of Controls

Front/Left Side

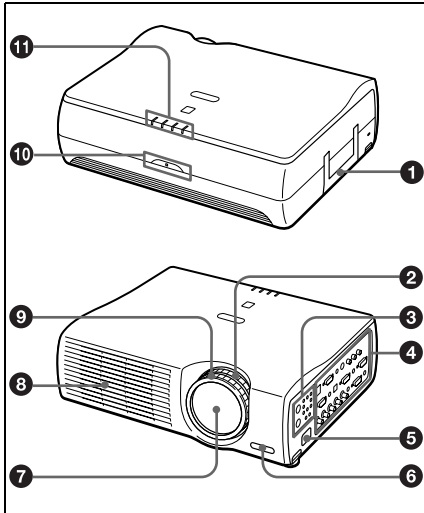

Rear/Right Side/Bottom

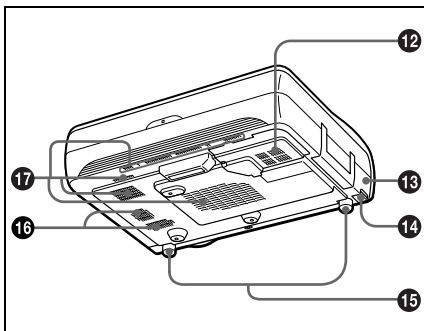

1 Handle

2 Zoom ring

Adjusts the picture size.

3 Control panel

For details, see “Control Panel” on page 12.

4 Connector panel

For details, see “Connector Panel” on page 13.

5 AC IN socket

Connects the supplied AC power cord.

6 Front remote control detector

7 Lens

Remove the lens cap before projection.

8 Ventilation holes (exhaust)

9 Focus ring

Adjusts the picture focus.

10 Rear remote control detector

11 Indicators

- **LAMP/COVER:** Lights up or flashes under the following conditions:
 - Lights up when the lamp has reached the end of its life or becomes a high temperature.
 - Flashes when the lamp cover or air filter cover is not secured firmly.
- **TEMP (Temperature)/FAN:** Lights up or flashes under the following conditions:
 - Lights up when temperature inside the projector becomes unusually high.
 - Flashes when the fan is broken.

For details on the LAMP/COVER and the TEMP/FAN indicators, see on page 43.

- **POWER SAVING:** Lights up when the projector is in power saving mode. When POWER SAVING in the SET SETTING menu is set to ON, the projector goes into power saving mode if no signal is input for 10 minutes.

Although the lamp goes out, the cooling fan keeps running. The power saving mode is canceled when a signal is input or any key is pressed. In power saving mode, any key does not function for the first 60 seconds after the lamp goes out.

- **ON/STANDBY:** Lights up or flashes under the following conditions:

- Lights in red when a AC power cord is plugged into a wall outlet. Once in standby mode, you can turn on the projector with the I / ⏻ key.

- Lights in green when the power is turned on.

- Flashes in green while the cooling fan runs after the power is turned off with the I / ⏻ key. The fan runs for about 90 seconds after the power is turned off.

The ON/STANDBY indicator flashes quickly for the first 60 seconds. During this time, you cannot light up the ON/STANDBY indicator with the I / ⏻ key.

12 Lamp cover

13 Security lock

Connects to an optional security cable (Kensington's).

Home page address:

<http://www.kensington.com/>

14 Adjuster adjustment buttons

For details, see “How to use the adjuster” on page 11.

15 Adjuster

16 Speaker

17 Ventilation holes (intake)/air filter cover

- Do not place anything near the ventilation holes as **it may cause internal heat build-up.**
- Do not place your hand or objects near the ventilation holes as **it may cause the air coming out heat build-up.**

Note

- To maintain optimal performance, **clean the air filter every 1500 hours.**

For details, see “Cleaning the Air Filter” on page 39.

How to use the adjuster

To adjust the height

Adjusts the height of the projector as follows:

- 1 Lift the projector and press the adjuster adjustment buttons. The adjusters will extend from the projector.

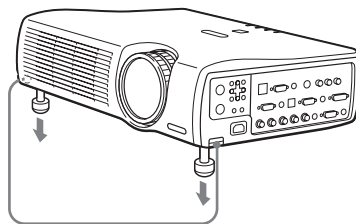

Adjuster adjustment buttons

- 2 While pressing the buttons, adjust the projector to the desired height, and then release the buttons. For fine adjustment, turn the adjusters to the right and the left.

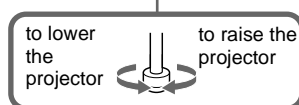
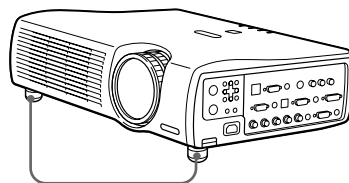

Notes

- Be careful not to let the projector down on your fingers.
- Do not push hard on the top of the projector with the adjusters out. It may be occurred malfunction.

Control Panel

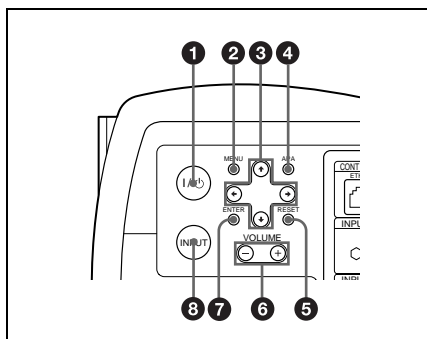

1 I / ⏻ (on/standby) key

Turns on and off the projector when the projector is in standby mode. The ON/STANDBY indicator lights in green when the power is turned on.

When turning off the power, press the I / ⏻ key twice following the message on the screen, or press and hold the key for about one second.

For details on steps for turning off the power, see “To turn off the power” on page 28.

2 MENU key

Displays the on-screen menu. Press again to clear the menu.

3 Arrow keys (↑/↓/←/→)

Used to select the menu or to make various adjustments.

4 APA (Auto Pixel Alignment) key

Pressing this key while a signal from a computer is being input automatically adjusts the picture so that it can be seen clearly. This function also simultaneously adjusts the screen size and makes up/down and left/right shift adjustments.

Note

Press the APA key when the full image is displayed on the screen. If the projected image includes a large black area around the periphery, the APA function will not function properly and in some cases, portions of the image may not be displayed.

- You can cancel the adjustment by pressing the APA key again while “Adjusting” appears on the screen.
- The picture may not be adjusted properly depending on the kinds of input signals.
- Adjust the items “Dot Phase,” “H Size” and “Shift” in the INPUT SETTING menu when you adjust the picture manually.

5 RESET key

Resets the value of an item back to its factory preset value. This key functions when the menu or a setting item is displayed on the screen.

6 VOLUME +/- key

Adjusts the volume of the built-in speakers and output level of the AUDIO jack.

+ : Increases the volume.

- : Decreases the volume.

7 ENTER key

Enters the settings of items in the menu system.

8 INPUT key

Selects the input signal. Each time you press the key, the input signal switches as follows:

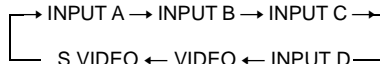

The audio signals are common to the INPUT B, INPUT C, VIDEO and S-VIDEO.

Connector Panel

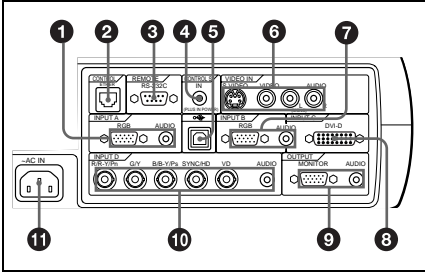

1 INPUT A connectors

Connect to a computer.

- **HD D-sub 15-pin, female:** Connect to the monitor output on a computer using the supplied cable.
- **AUDIO (stereo mini-jack):** Connects to the audio output on a computer.

2 ETHER (RJ-45)

Connects to the LAN cable when the network function is in use.

Consult the dealer for connection and installation.

3 RS-232C connector (D-sub 9-pin, female)

Connects to a computer to operate the projector from the computer.

4 CONTROL S IN/PLUG IN POWER (DC 5V output) jack

Connects to the control S out jacks of the Sony equipment. Connects to the CONTROL S OUT jack on the supplied Remote Commander when using it as a wired Remote Commander. In this case, when a stereo cable is used, you do not need to install the batteries in the Remote Commander, since the power is supplied from this jack.

5 USB connector (USB plug for upstream, 4-pin)

Connects to the USB connector on a computer. When you connect the projector to the computer, you can control the mouse function with the supplied Remote Commander.

6 Video input connectors

Connect to external video equipment such as a VCR.

- **S VIDEO (mini DIN 4-pin):** Connects to the S video output (Y/C video output) of video equipment.
- **VIDEO (phono type):** Connects to the composite video output of video equipment.
- **AUDIO input L (MONO)/R (phono type):** Connect to the audio output of equipment. For stereo equipment, use both the L and R jacks; for monaural equipment, use the L (MONO) jack only.

7 INPUT B connectors

Connect to a computer.

- **HD D-sub 15-pin, female:** Connects to the monitor output on a computer using the supplied cable.
- **AUDIO (stereo mini-jack)/Shared by INPUT B and C:** Connects to the audio output on a computer.

8 INPUT C connector (RGB (DVI) (DVI-D)

Connects to a computer equipped with DVI (digital) output connector with a DVI cable.

9 OUTPUT connectors MONITOR (HD D-sub 15-pin, female):

Connect to the video input connector on the monitor. Outputs signals from the selected channel and computer signals only from among the signals from the INPUT A, INPUT B, or INPUT D RGB connector. This connector does not output any signals from the INPUT C connector.

- **AUDIO (stereo mini-jack):** Connects to external active speakers. The volume of the speakers can be controlled by the VOLUME +/- keys on the Remote Commander or the VOLUME +/- keys on the control panel.

10 INPUT D, 5BNC input connectors (R/R-Y/P_R, G/Y, B/B-Y/P_B, SYNC/HD, VD connectors) (BNC type):

Connect to a high-resolution computer or VCR where signals are transmitted long distances; for example, when the projector has been hung from the ceiling.

According to the connected equipment, computer, component (R-Y/Y/B-Y), HDTV or DTV (DTV GBR, DTV YP_BPr) signal is selected.

- **AUDIO (stereo mini-jack):** Connects to the audio output on a computer.

11 AC IN socket

Connects the supplied AC power cord.

Remote Commander

The keys which have the same names as on the control panel function identically.

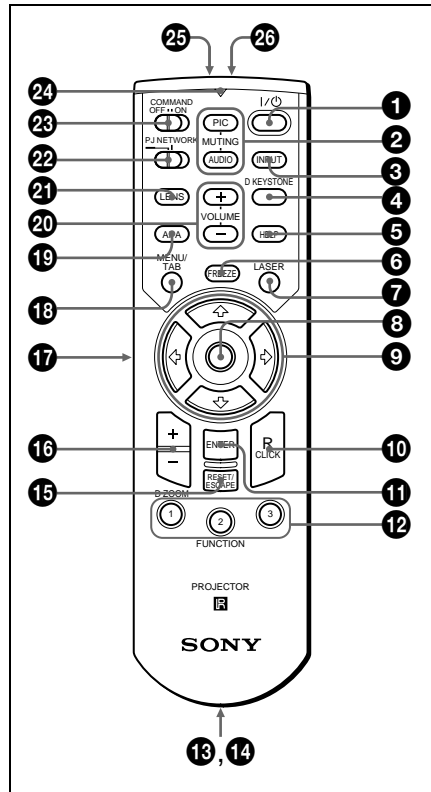

1 I /  key

2 MUTING keys

Cut off the picture and sound.

- **PIC:** Cuts off the picture. Press again to restore the picture.
- **AUDIO:** Press to temporarily cut off the audio output from the speaker, and the output on the AUDIO jack in the OUTPUT section. Press again or press the VOLUME + key to restore the sound.

3 INPUT key

4 D KEYSTONE key

Corrects the trapezoidal distortion caused by the projection angle. Use the arrow keys (↑/↓/←/→) to display the image as a rectangle.

5 HELP key

This function is not provided in this projector.

6 FREEZE key

This key freezes the projected image. Press again to unfreeze the image.

7 LASER key

Emits laser beam from the laser transmitter when you press this key.

8 Joy stick

Functions as a mouse of a computer connected to the unit.

9 Arrow keys (↑/↓/←/→)**10 R CLICK key**

Functions as a right button on a mouse of a computer connected to the unit.

11 ENTER key**12 FUNCTION 1/2/3 keys**

This key does not work in the unit.

13 Strap holder

Attaches the supplied strap.

14 CONTROL S OUT jack (stereo mini-jack)

Connects to the CONTROL S IN jack on the projector with the connecting cable (not supplied) when using the Remote Commander as a wired one. In this case, you do not need to install the batteries since the power is supplied via the CONTROL S IN jack on the projector.

15 RESET/ESCAPE key

Functions as a RESET key.

16 D ZOOM +/- key

Enlarges the image at a desired location on the screen.

+: Pressing the + key once displays the icon. This icon indicates the point you want to enlarge. Use an arrow key (↑/↓/←/→) to move the icon to the point to be enlarged. Press the + key repeatedly until the image is enlarged to your requirements.

-: Pressing the - key reduces an image that has been enlarged with the D ZOOM + key.

17 L CLICK key

Functions as a left button on a mouse of a computer connected to the unit.

18 MENU/TAB key

Functions as a MENU key.

19 APA (Auto Pixel Alignment) key**20 VOLUME +/- keys****21 LENS key**

This function is not provided in this projector.

22 PJ/NETWORK (Projector/ Network) selector switch

Set this switch to PJ always.

23 COMMAND ON/OFF switch

When this switch is set to OFF, no key on the Remote Commander function. This saves the battery power.

24 Transmission indicator

Lights up when you press a key on the Remote Commander. This indicator does not light up when you use the laser pointer.

25 Infrared transmitter**26 Laser transmitter**

Battery installation

- 1 Push and slide to open the lid, then install the two size AA (R6) batteries (supplied) with the correct polarity.

While pressing the lid, slide it.

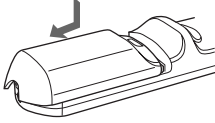

Be sure to install the battery from the ⊖ side.

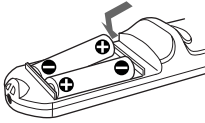

- 2 Replace the lid.

Notes on batteries

- Make sure that the battery orientation is correct when inserting batteries.
- Do not mix an old battery with a new one or different types of batteries.
- If you will not use the Remote Commander for a long time, remove the batteries to avoid damage from battery leakage. If batteries have leaked, remove them, wipe and dry the battery compartment, and replace the batteries with new ones.

Notes on laser beam

- Do not look into the laser transmitter.
- Do not aim the laser at people.

Notes on Remote Commander operation

- Make sure that nothing to obstruct the infrared beam between the Remote Commander and the remote control detector on the projector.
- The operation range is limited. The shorter the distance between the Remote Commander and the projector is, the wider the angle within which the commander can control the projector.

Installing the Projector

This section describes how to install the projector.

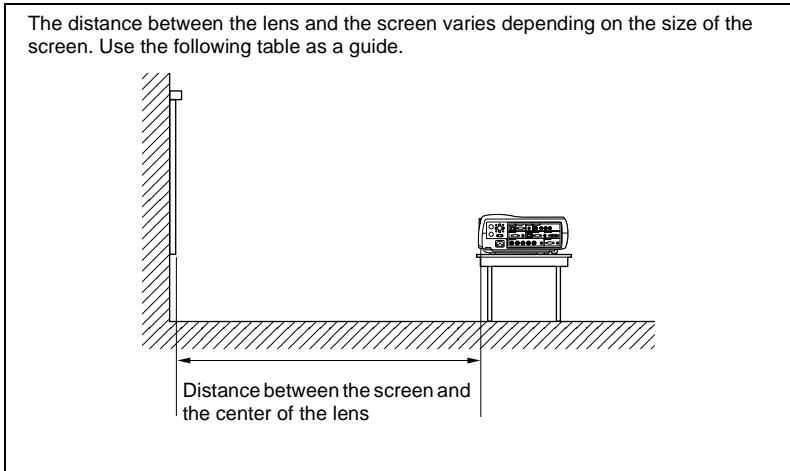

Setting Up and Projecting

Unit: m (ft)

Screen size (inches)	40	60	80	100	120	150	200	300
Minimum Distance	1.5 (4.9)	2.3 (7.5)	3.0 (10.0)	3.8 (12.5)	4.6 (15.0)	5.8 (19.0)	7.7 (25.2)	11.6 (37.9)
Maximum Distance	1.9 (6.2)	2.9 (9.5)	3.8 (12.5)	4.8 (15.7)	5.8 (19.0)	7.2 (23.6)	9.7 (31.7)	14.5 (47.6)

Note

For details on ceiling installation, consult with qualified Sony personnel.

Connecting the Projector

When you connect the projector, make sure to:

- Turn off all equipment before making any connections.
- Use the proper cables for each connection.
- Insert the cable plugs firmly; loose connections may increase noise and reduce performance of picture signals. When pulling out a cable, be sure to pull it out from the plug, not the cable itself.

To connect the projector, refer to the illustrations on the next and the following pages.

Connecting with a Computer

This section describes how to connect the projector to a computer. For more information, refer to the computer's instruction manual.

Notes

- The projector accepts 15k RGB, VGA, SVGA, XGA, SXGA, SXGA+ and UXGA (60 Hz) signals. However, we recommend that you set the output mode of your computer to XGA mode for the external monitor.
- If you set your computer, such as a notebook type, to output the signal to both your computer's display and the external monitor, the picture of the projector may not appear properly. Set your computer to output the signal to only the external monitor. *For details, refer to the computer's operating instructions supplied with your computer.*
- This projector is compatible with a DDC2B (Digital Data Channel 2B). If your computer is compatible with a DDC, turn the projector on according to the following procedures.
 - 1** Connect the projector to the computer by using the supplied HD D-sub 15-pin cable or DVI cable.
 - 2** Turn the projector on.
 - 3** Start the computer.

To connect an IBM PC/AT compatible computer

When you use a wireless mouse

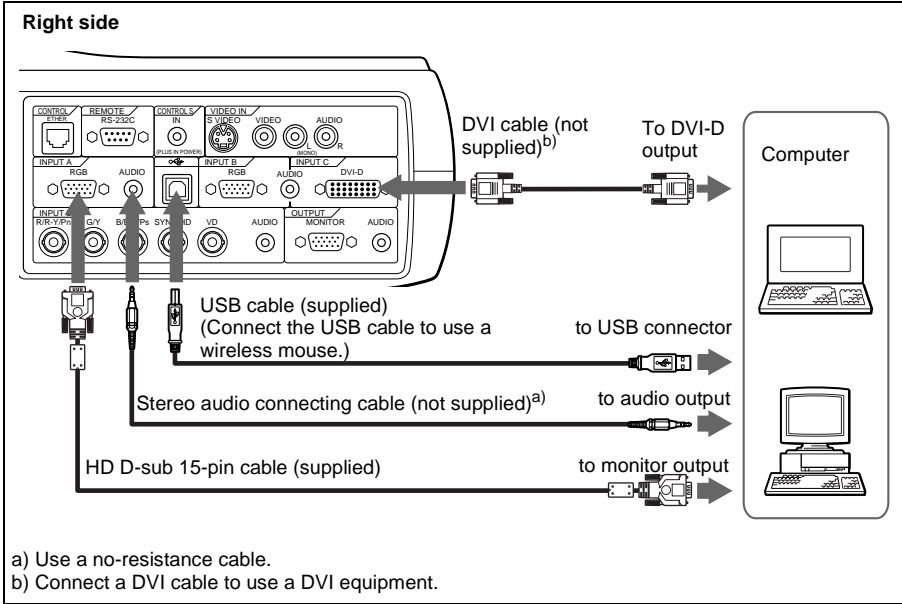

On the USB function

When connecting the projector to a computer by using the USB cable for the first time, the computer recognizes the following devices automatically.
USB human interface device (wireless mouse function)

Recommended operating environment

When you use the USB function, connect your computer as illustrated above. The USB mouse function can be used on a computer that came with Windows 98, Windows 98 SE, Windows ME, Windows 2000 or Windows XP preinstalled models.

Notes

- Your computer may not start correctly when connected to the projector via the USB cable. In this case, disconnect the USB cable, restart the computer, then connect the computer to the projector using the USB cable.
- This projector is not guaranteed for suspend, standby mode. When you use the projector in suspend, standby mode, disconnect the projector from the USB port on the computer.
- Operations are not guaranteed for all the recommended computer environments.

To connect a Macintosh computer

To connect a Macintosh computer equipped with video output connector of a type having two rows of pins, use a commercially available plug adaptor. When you connect a USB capable Macintosh computer using the USB cable to the projector, wireless mouse functions become available.

Connecting with a VCR or 15k RGB/Component Equipment

This section describes how to connect the projector to a VCR and 15k RGB/component equipment. For more information, refer to the instruction manuals of the equipment you are connecting.

To connect a VCR

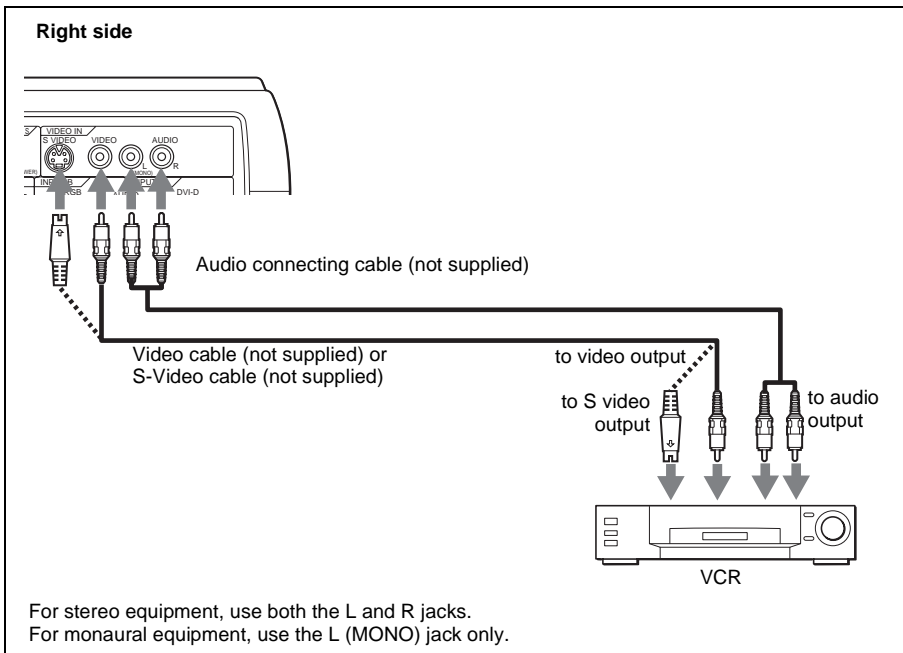

To connect a 15k RGB/Component equipment

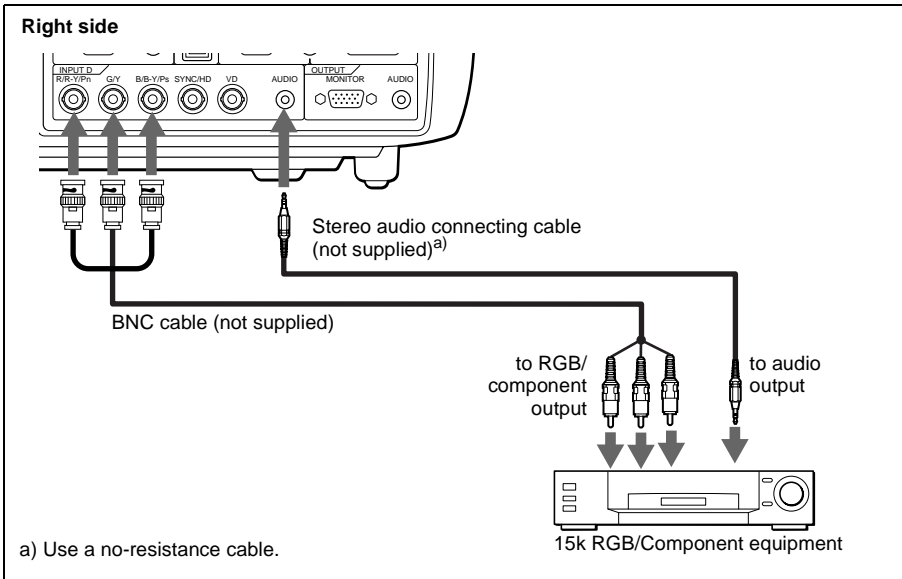

Notes

- When you connect the unit to 15k RGB or component video equipment, select video GBR or component with the Input-D Signal Sel. setting in the SET SETTING menu.
- Use the composite sync signal when you input the external sync signal from 15k RGB/component equipment.

Selecting the Menu Language

You can select one of nine languages for displaying the menu and other on-screen displays. The factory setting is English.

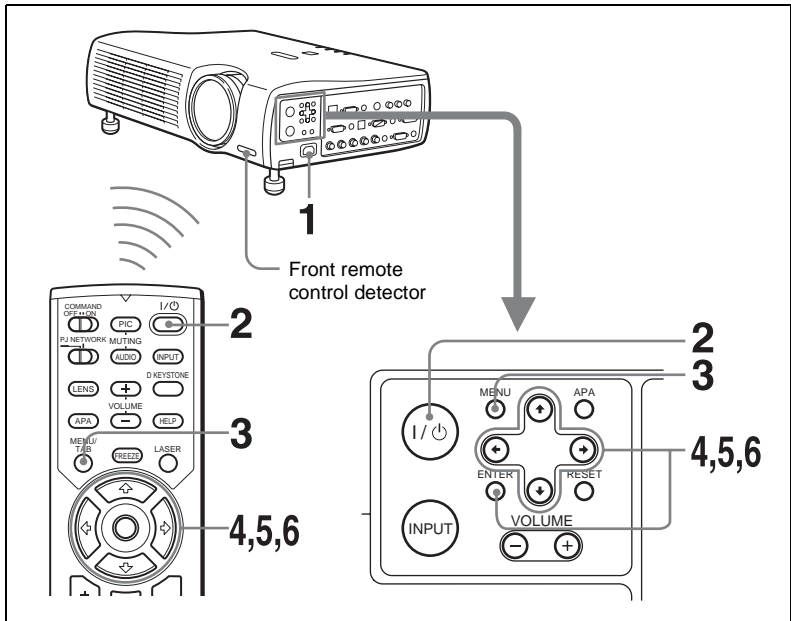

- 1** Plug the AC power cord into a wall outlet.
- 2** Press the I/⏻ key to turn on the projector.
- 3** Press the MENU key.
The menu appears.
The menu presently selected is shown as a yellow button.

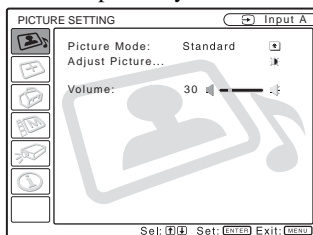

- 4** Press the **↑** or **↓** key to select the MENU SETTING menu, then press the **→** or ENTER key.

The selected menu appears.

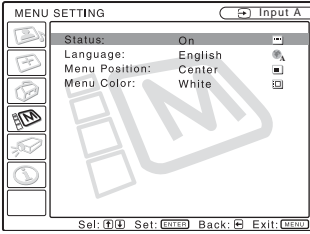

- 5** Press the **↑** or **↓** key to select “Language,” then press the **→** or ENTER key.

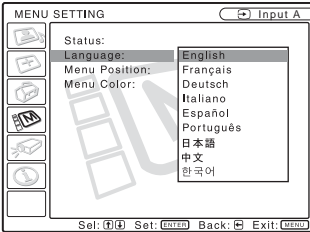

- 6** Press the **↑** or **↓** key to select a language, then press the **←** or ENTER key.

- 7** The menu changes to the selected language.

To clear the menu

Press the MENU key.

The menu disappears automatically if a key is not pressed for one minute.

Projecting

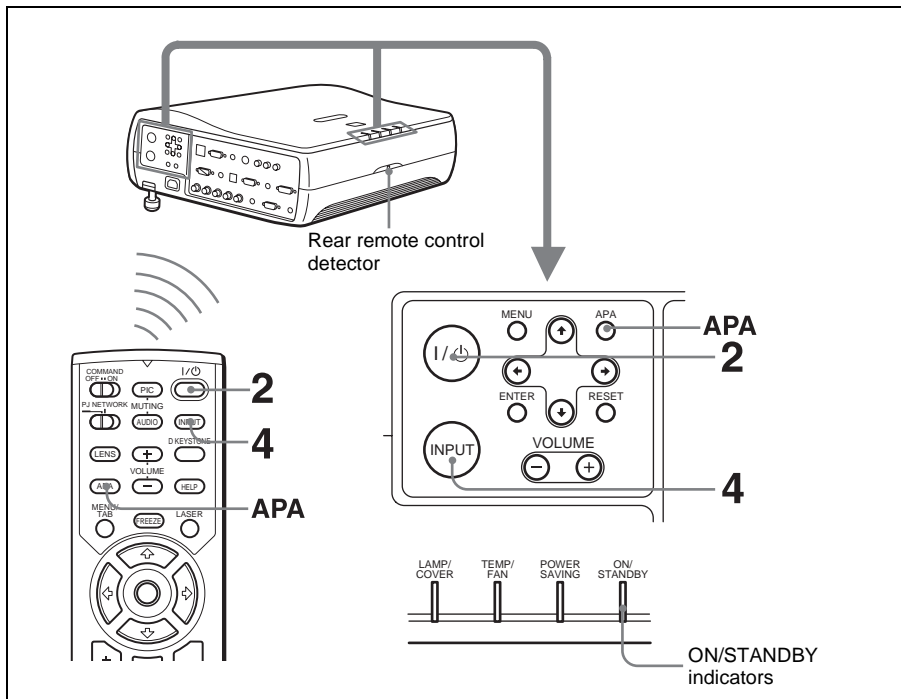

- 1** Plug the AC power cord into a wall outlet, then connect all equipment. The ON/STANDBY indicator lights in red and the projector goes into standby mode.
- 2** Press the I / ⏻ key. The ON/STANDBY indicator lights in green.
- 3** Turn on the equipment connected to the projector.
- 4** Press the INPUT key to select the input source.

To input from	Press INPUT to display
Computer connected to the INPUT A connector	INPUT A
Computer connected to the INPUT B connector	INPUT B
Computer connected to the INPUT C (digital) connector	INPUT C
Computer connected to the INPUT D connector	INPUT D
Video equipment connected to the VIDEO input connector	VIDEO

To input from	Press INPUT to display
Video equipment connected to the S VIDEO input connector	S VIDEO





Smart APA (Auto Pixel Alignment) adjusts the picture of the connected equipment so that it is projected clearly.

Notes

- If “Auto Input Search” is set to “On”, the projector searches for the signals from the connected equipment and displays the input channel where the input signals are found.

For details, see “Auto Input Search” in the SET SETTING menu on page 35.

- The smart APA is effective for the input signal from a computer only.

When the projector is connected to a notebook or a computer with a built-in LCD screen, you may have to switch the computer to output to the projector by pressing  key and  key (such as / ).

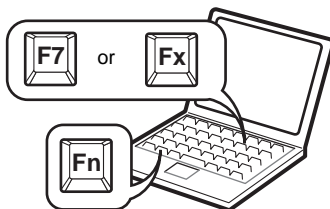

5 Turn the zoom ring to adjust the size of the picture.

6 Turn the focus ring to adjust the focus.

Attention

Looking into the lens when projecting may cause injury to your eyes.

To adjust the volume

The volume can be adjusted in the on-screen menu. See “Volume” in the PICTURE SETTING menu on page 33.

To mute the picture

Press the PIC MUTING key on the Remote Commander. Press again to restore the picture.

To control the computer using the supplied Remote Commander

When you connect an IBM PC/AT compatible to the projector by using the USB cable, you can control the mouse of the computer using the Remote Commander.

The R/L CLICK keys and joystick function as follows.

Note

Make sure that nothing obstructs the infrared beam between the Remote Commander and the remote control detector on the projector.

Key and joystick	Function
R CLICK (front)	Right button
L CLICK (rear)	Left button
Joystick	Corresponds with the movements of the mouse

To get the clearest picture

You can adjust picture quality when projecting a signal from the computer.

- 1 Project a still picture from the computer.
- 2 Press the APA key.
“Complete!” appears on the screen when the picture is adjusted properly.

Notes

- Press the APA key when the full image is displayed on the screen. If the projected image includes a large black area around the periphery, the APA function will not function properly and in some cases, portions of the image may not be displayed.
- When you switch the input signal or re-connect a computer, press the APA key again to adjust the picture again.
- You can cancel the adjustment by pressing the APA key again while “ADJUSTING” appears on the screen.
- The picture may not be adjusted properly depending on the kinds of input signals.
- Adjust the items in the INPUT SETTING menu when you adjust the picture manually.

Using the security lock

- 1 Press the MENU key and then, in the INSTALL SETTING menu, turn on the security lock setting.
- 2 Enter the password.
Use the MENU, **↑/↓/←/→**, and ENTER keys to enter the four-digit password. (The default setting is “ENTER, ENTER, ENTER, ENTER.”)

Next, the screen for entering the new password is displayed. (Enter the password at this screen even if you want to keep the current password.)

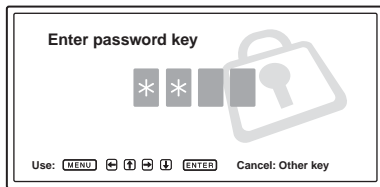

- 3** Enter the password again to confirm.
If the password is entered incorrectly, the menu screen displays an “Invalid Password” message.

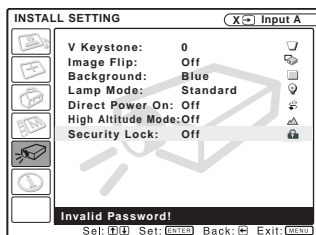

- 4** The security lock is completed.

Notes

- You will not be able to use the projector if you forget your password and the password administrator is not available. Be please aware that using the security lock can prevent valid usage in such cases. It is recommended that you make a note of the selected password.
- Once the security lock is set and the main power is turned off, the screen for entering the password is displayed when the power is turned on the next time. Enter the password that was set. If you fail to enter the correct password after three tries, the projector cannot be used. In this case, press the I / ⏻ key to turn off the power.
- The security lock will not be set if the correct password is not entered in steps 2 and 3, or a key other than the MENU, arrow keys, and ENTER key is pressed.
- If you call the customer service center because you have forgotten the password, you will need to be able to verify the projector’s serial number and your identity. (This process may differ in other countries.) Once your identity has been confirmed, we will provide you with the password.

To turn off the power

- 1 Press the I / ⏻ key.
“POWER OFF? Please press I / ⏻ key again.” appears to confirm that you want to turn off the power.

Note

A message disappears if you press any key except the I / ⏻ key, or if you do not press any key for five seconds.

- 2 Press the I / ⏻ key again.
The ON/STANDBY indicator flashes in green and the fan continues to run for about 90 seconds to reduce the internal heat. Also, the ON/STANDBY indicator flashes quickly for the first 60 seconds. During this time, you will not be able to light up the ON/STANDBY indicator with the I / ⏻ key.
- 3 Unplug the AC power cord from the wall outlet after the fan stops running and the ON/STANDBY indicator lights in red.

When you cannot confirm the on-screen message

When you cannot confirm the on-screen message in a certain condition, you can turn off the power by holding the I / ⏻ key for about one second.

Note

The internal circuitry of the Direct Power On/Off function may cause the fan to continue to operate for a short time even after the I / ⏻ key is pressed to turn off the power and the ON/STANDBY indicator changes to red.

Direct Power On/Off function

If you will be using a circuit breaker to turn the power for the entire system on and off, set the direct power on function to “On”. When you turn off the power, you can also just unplug the power cord without pressing the I / ⏻ key. The internal circuitry will cause the fan to automatically operate for a certain time even after the power cord is removed. However, if the unit has been on for less than 15 minutes, the fan might not begin to turn as a result of inadequate charging. In that case, follow the procedure for turning off the power as described in “To turn off the power”.

On air filter

To maintain optimal performance, **clean the air filter every 1500 hours**. We recommend that you clean the air filter whenever you replace the lamp, even if 1500 hours have not elapsed since the last time the air filter was cleaned.

Effective Tools for Your Presentation

To enlarge the image (Digital Zoom function)

You can select a point in the image to enlarge. This function works when a signal from a computer is input.

- 1 Press the D ZOOM + key on the Remote Commander.
The digital zoom icon appears the center of the image.

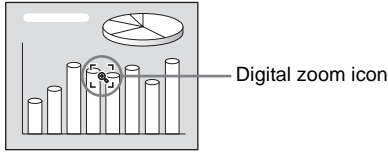

- 2 Move the icon to the point on the image you want to enlarge. Use the arrow key (↑/↓/←/→) to move the icon.
- 3 Press the D ZOOM + key again.

The image where the icon is located is enlarged. The enlargement ratio is displayed on the screen for a few seconds.
By pressing the + key repeatedly, the image size increases (ratio of enlargement: max. 4 times.)

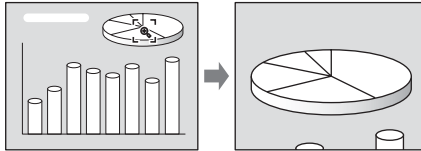

Use the arrow key (↑/↓/←/→) to scroll the enlarged image.

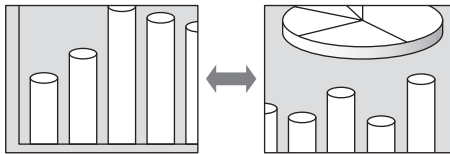

To return the image back to its original size

Press the D ZOOM – key.

Just pressing the RESET key returns the image back to its original size immediately.

To freeze the image projected (Freeze function)

Press the FREEZE key. “FREEZE” appears when the key is pressed. This function works when a signal from a computer is input.

To restore the original screen, press the FREEZE key again.

To use the Laser Pointer function

Press the LASER key on the Remote Commander to shine the laser pointer. The pointer is helpful in indicating a particular point on the screen.

Using the MENU

The projector is equipped with an on-screen menu for making various adjustments and settings. The setting items are displayed in a pop-up menu or in a sub menu. If you select an item name followed by dots (...), a sub menu with setting items appear. You can change the tone of the menu display and the menu language displayed in the on-screen menu.

To change the menu language, see “Selecting the Menu Language” on page 22.

Display items

Input signal indicator



Input signal setting indicator

Picture adjustment menu

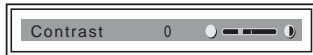

Input signal indicator

Shows the selected input channel. is displayed when no signal is input. You can hide this indicator using “Status” in the MENU SETTING menu.

Input signal setting indicator

For Input D: Shows “Computer”, “Component” or “Video GBR”.

1 Press the MENU key.

The menu appears.

The menu presently selected is shown as a yellow button.

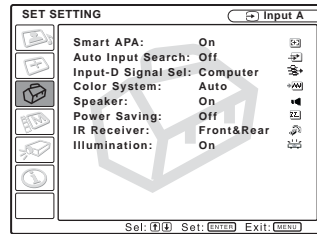

2 Use the or key to select a menu, then press the or ENTER key.

The selected menu appears.

3 Select an item.

Use the or key to select the item, then press the or ENTER key.

The setting items are displayed in a pop-up menu or in a sub menu.

Pop-up menu

Menu Setting items Selected input signal

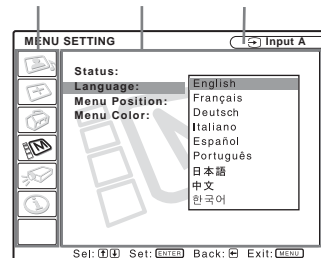

Sub menu

Menu Setting items

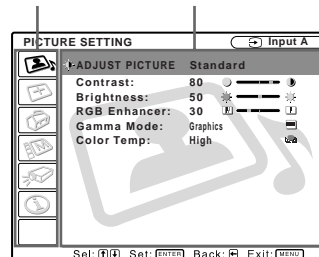

- 4 Make the setting or adjustment on an item.
- When changing the adjustment level:
To increase the number, press the **↑** or **➡** key.
To decrease the number, press the **↓** or **←** key.
Press the ENTER key to restore the previous screen.
 - When changing the setting:
Press the **↑** or **↓** key to change the setting.
Press the ENTER or **←** key to restore the previous screen.

To clear the menu

Press the MENU key.
The menu disappears automatically if a key is not pressed for one minute.

To reset items that have been adjusted

Press the RESET key on the Remote Commander.
“Complete!” appears on the screen and **the settings appearing on the screen are reset to their factory preset values.**

Items that can be reset are:

- “Contrast,” “Brightness,” “Color,” “Hue,” “Sharpness” and “RGB Enhancer” in the Adjust Picture... menu.
- “Dot Phase,” “H Size,” and “Shift” in the Adjust Signal... menu.

About the memory of the settings

The settings are automatically stored in the projector memory.

If no signal is input

If there is no input signal, “Cannot adjust this item.” appears on the screen.

About the menu display

You can set the display position of the menu, intensity of the background picture and tone of the menu items as you like.

For details, see “THE MENU SETTING Menu” on page 36.

The PICTURE SETTING Menu

The PICTURE SETTING menu is used for adjusting the picture or volume.
Items that cannot be adjusted depending on the input signal are not displayed in the menu.

For details on the unadjustable items, see page 48.

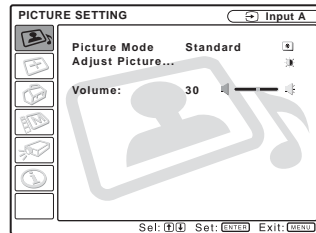

Menu Items

Picture Mode

Selects the picture mode.

Dynamic: Emphasizes the contrast to produce a “dynamic” picture.

Standard: Normally select this setting. If the picture has roughness with the “Dynamic” setting, this setting reduces the roughness.

Adjust Picture... Menu Items

The unit can store the setting values of the following sub menu items for each “Dynamic” or “Standard” picture mode separately.

Adjust Picture...

When the video signal is input

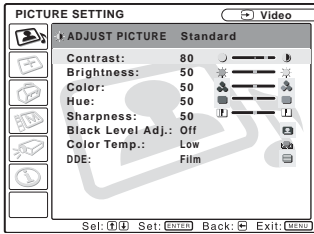

When the RGB signal is input

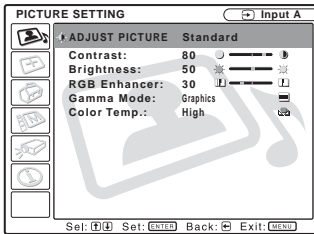

Contrast

Adjusts the picture contrast. The higher the setting, the greater the contrast between a dark portion and a bright portion of the picture. The lower the setting, the lower the contrast.

Brightness

Adjusts the picture brightness. The higher the setting, the brighter the picture. The lower the setting, the darker the picture.

Color

Adjusts color intensity. The higher the setting, the greater the intensity. The lower the setting, the lower the intensity.

Hue

Adjusts color tones. The higher the setting, the picture becomes greenish. The lower the setting, the picture becomes purplish.

Sharpness

Adjusts the picture sharpness. The higher the setting, the sharper the image. The lower the setting, the softer the image.

RGB Enhancer

Adjusts the picture sharpness when RGB signals are input.

The higher the setting, the sharper the picture. The lower the setting, the softer the picture.

Black Level Adj.

Using black level adjustment results in a vivid image with clearly defined light and dark areas. Set the black compensation in accordance with the image source.

High: Strong black compensation

Low: Weak black compensation

Off: No black compensation

Gamma Mode

Selects a gamma correction curve.

Graphics: Improves the reproduction of halftones. Photos can be reproduced in natural tones.

Text: Contrasts black and white. Suitable for images that contain lots of text.

Color Temp.

Adjusts the color temperature.

High: Makes the white color bluish.

Low: Makes the white color reddish.

DDE (Dynamic Detail Enhancer)

Selects the reproduction format of the input video signals according to the video sources.

Off: Plays back the video signal in an interlace format without converting.

Progressive: Converts an interlace format video signal to a progressive format.

Film: Reproduces the 2-2, 2-3 Pull-Down film sources with smooth picture movement. When the video signal with a format other than the 2-2, 2-3 Pull-Down is input, "Progressive" is automatically selected.

Volume

Adjusts the volume.

The INPUT SETTING Menu

The INPUT SETTING menu is used to adjust the input signal.

Items that cannot be adjusted depending on the input signal are not displayed in the menu.

For details on the unadjustable items, see page 48.

When the video signal is input

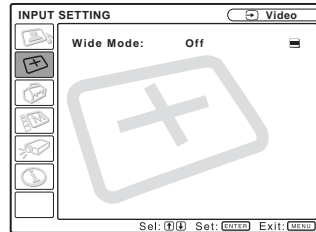

When the RGB signal is input

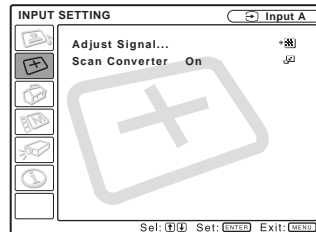

MENU Items

Wide Mode

Sets the aspect ratio of the picture. When inputting 16:9 (squeezed) signal from equipment such as a DVD player, set to On.

Off: When the picture with ratio 4:3 is input.

On: When the picture with ratio 16:9 (squeezed) is input.

Adjust Signal... Menu Items

Dot Phase

Adjusts the dot phase of the LCD panel and the signal output from a computer.

Adjust the picture further for finer picture after the picture is adjusted by pressing the APA key.

Adjust the picture to where it looks clearest.

H Size

Adjusts the horizontal size of picture output from a connector. The higher the setting, the larger the horizontal size of the picture. The lower the setting, the smaller the horizontal size of the picture. Adjust the setting according to the dots of the input signal.

For details on the suitable value for the preset signals, see page 50.

Shift

Adjusts the position of the picture. H adjusts the horizontal position of the picture. V adjusts the vertical position of the picture.

As the setting for H increases, the picture moves to the right, and as the setting decreases, the picture moves to the left.

As the setting for V increases, the picture moves up, and as the setting decreases, the picture moves down. Use the ← or the → key to adjust the horizontal position and the ↑ and ↓ key for the vertical position.

Scan Converter

Converts the signal to display the picture according to the screen size.

On: Displays the picture according to the screen size. The picture will lose some clarity.

Off: Displays the picture while matching one pixel of input picture element to that of the LCD. The picture will be clear but the picture size will be smaller.

Note

When XGA, SXGA, SXGA+ or UXGA signal is input, this item will not be displayed.

About the Preset Memory No.

This projector has 46 types of preset data for input signals (the preset memory). When a preset signal is input, the projector automatically detects the signal type and recalls the data for the signal from the preset memory to adjust it to an optimum picture. The memory number and signal type of that signal are displayed in the INFORMATION menu (See page 37). You can also adjust the preset data through the INPUT SETTING menu.

This projector has 20 types of user memories into which you can save the setting of the adjusted data for an unpreset input signal. When an unpreset signal is input for the first time, a memory number is displayed as 0. When you adjust the data of the signal in the INPUT SETTING menu, it will be registered to the projector. If more than 20 user memories are registered, the newest memory always overwrites the oldest one.

See the chart on page 50 to find if the signal is registered to the preset memory.

Since the data is recalled from the preset memory about the following signals, you can use these preset data by adjusting “H Size.” Make fine adjustment by adjusting “Shift.”

Signal	Memory No.	SIZE
Super Mac-2	23	1,312
SGI-1	23	1,320
Macintosh 19"	25	1,328
Macintosh 21"	27	1,456
Sony News	36	1,708
PC-9821 1,280 × 1,024	36	1,600
WS Sunmicro	37	1,664

Note

When the aspect ratio of input signal is other than 4:3, a part of the screen is displayed in black.

The SET SETTING Menu

The SET SETTING menu is used for changing the settings of the projector.

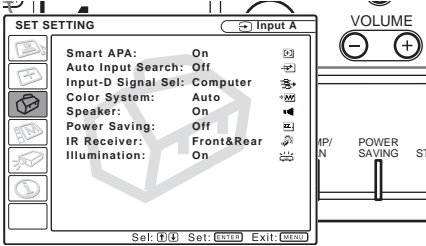

Menu Items

Smart APA

Activates or deactivates the Smart APA¹⁾.

On: Normally select this setting. When a signal is input from a computer, the APA functions automatically so that the picture can be seen clearly. Once the specified input signal has been adjusted by the Smart APA, it will not be readjusted even when the cable is disconnected and connected again or the input channel is changed. You can adjust the picture by pressing APA key on the Remote Commander even if the Smart APA set to “On.”

Off: The APA functions when you press the APA key on the Remote Commander.

1) The APA (Auto Pixel Alignment) automatically adjusts “Dot Phase,” “H Size” and “Shift” in the INPUT SETTING menu for the input signal from a computer.

Auto Input Search

Normally set to “Off.”

When set to “On,” the projector detects input signals in the following order: Input-A/ Input-B/Input-C/Input-D/Video/S-Video. It indicates the input channel when the power is turned on or the INPUT key is pressed.

Input-D Signal Sel.

Selects either a computer signal, a component signal or a video GBR signal (15k RGB, DTV, HDTV) for the signal that is input to the INPUT D connector.

Color System

Selects the color system of the input signal. If you select “Auto,” the projector detects the color system of the input signal automatically. If the picture is distorted or colorless, select the color system according to the input signal.

Speaker

Set to “Off” to cut off the sound of the internal speakers. When set to “Off,” “Speaker: Off” appears on the screen when you turn on the power.

Power Saving

When set to “On,” the projector goes into power saving mode if you do not operate the unit for 10 minutes with no signal input.

IR Receiver

Selects the remote control detectors (IR receiver) on the front and rear of the projector.

Front&Rear: Activates both the front and rear detectors.

Front: Activates the front detector only.

Rear: Activates the rear detector only.

Illumination

Selects whether the SONY logo on the top of the projector lights when the projector is on. Normally, this setting is “On”. If you want complete darkness or if the illuminated logo is a distraction, change this setting to “Off”.

The MENU SETTING Menu

The MENU SETTING menu is used for changing the settings of the projector.

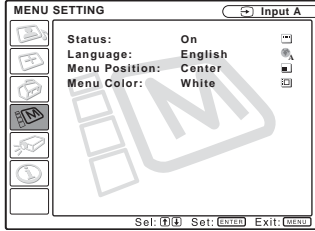

Menu Items

Status (on-screen display)

Sets up the on-screen display.

On: Shows all of the on-screen displays.

Off: Turns off the on-screen displays except for the menus, a message when turning off the power, and warning messages.

Language

Selects the language used in the menu and on-screen displays. Available languages are: English, Français, Deutsch, Italiano, Español, Português, Japanese, Chinese and Korean.

Menu Position

Selects the display position of the menu from Top Left, Bottom Left, Center, Top Right and Bottom Right.

Menu Color

Selects the tone of the menu display from Black or White.

The INSTALL SETTING Menu

The INSTALL SETTING menu is used for changing the settings of the projector.

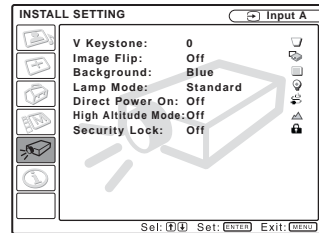

Menu Items

V Keystone

Corrects the trapezoid caused by the projection angle. If the base edge is longer, set a negative value; if the upper edge is longer, set a positive value to square the image.

Image Flip

Flips the image on the screen horizontally and/or vertically.

Off: The image does not flip.

HV: Flips the image horizontally and vertically.

H: Flips the image horizontally.

V: Flips the image vertically.

Background

Select the background color of the screen when no signal is input to the projector.

Select Black or Blue.

Normally set to "Blue."

Lamp Mode

Sets the lamp brightness in the projection.

High: Illuminates the projected image brightly.

Standard: Reduces fan noise and power consumption. The brightness of the projected image will be lower compared with the “High” setting.

Direct Power On/Off function

If you will be using a circuit breaker to turn the power for the entire system on and off, set the direct power on function to “On”. When you turn off the power, you can also just unplug the power cord without pressing the I /  key.

High Altitude Mode

Off: Use this setting when using the projector at normal altitudes.

On: Use this setting when using the projector at an altitude of 1,500 m or higher.

Security Lock

Turns on the projector’s security lock function.

Off: Turns off the security lock function.

On: Turns on the security lock function, which locks the projector once a password has been set.

For details, see “Using the security lock” on page 26.

The INFORMATION Menu

The INFORMATION menu displays the horizontal and vertical frequencies of the input signal and the used time of the lamp.

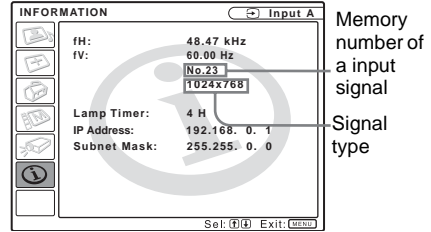

Menu Items

fH

Displays the horizontal frequency of the input signal.

The displayed value is approximate.

fV

Displays the vertical frequency of the input signal.

The displayed value is approximate.

Lamp Timer

Indicates how long the lamp has been turned on.

IP Address

Displays the IP address that is set for the projector.

Subnet Mask

Displays the subnet mask that is set for the projector.

Note

These only display on the screen. You cannot alter the display. For details on the network functions, including setting the IP address and the subnet mask, contact your dealer or Sony customer service.

Maintenance

Replacing the Lamp

When the lamp has burnt out or dims, or “Please replace the LAMP.” appears on the screen, replace the lamp with a new one. Use LMP-P260 Projector Lamp as the replacement lamp. The lamp life varies depending on conditions of use.

When replacing the lamp after using the projector

Turn off the projector, then unplug the power cord.
Wait for at least an hour for the lamp to cool.

Caution

The lamp becomes a high temperature after turning off the projector with the I / ⏻ key. **If you touch the lamp, you may scald your finger. When you replace the lamp, wait for at least an hour for the lamp to cool.**

Notes

- If the lamp breaks, consult with qualified Sony personnel.
- Pull out the lamp by holding the handle. If you touch the lamp, you may be burned or injured.
- When removing the lamp, make sure it remains horizontal, then pull straight up. Do not tilt the lamp. If you pull out the lamp while tilted and if the lamp is broken, the pieces may scatter, causing injury.

- 1 Place a protective sheet (cloth) beneath the projector. Turn the projector over so you can see its underside.

Note

Be sure that the projector is stable after turning it over.

- 2 Open the lamp cover by loosening a screw with the Phillips screwdriver.

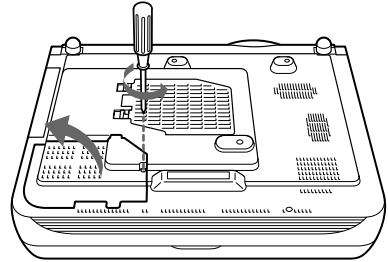

Note

For safety sake, do not loosen any other screws.

- 3 Loosen the three screws on the lamp unit with the Phillips screwdriver. Pull out the lamp unit by the handle.

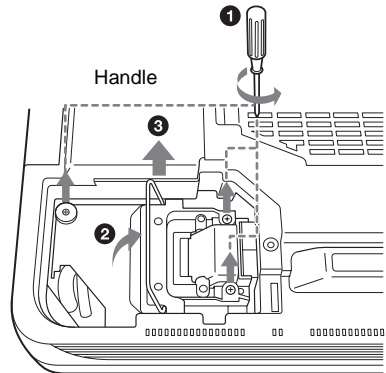

Note

- The screws have washers. Do not remove the screws, just loosen them.

- Insert the new lamp all the way in until it is securely in place. Tighten the screws. Fold up the handle.

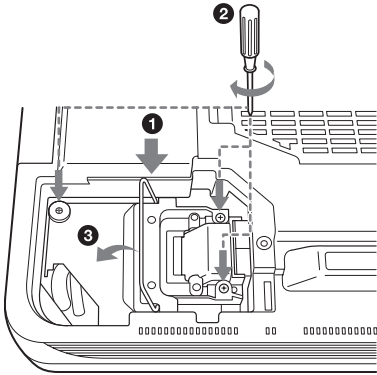

Notes

- Be careful not to touch the glass surface of the lamp.
- The power will not turn on if the lamp is not secured properly.

- Close the lamp cover and tighten the screws.

Note

- Do not tighten the screws too much. Doing so could damage some of the internal components of the projector.

- Turn the projector back over.
- Connect the power cord and turn the projector to standby mode.
- Press the following keys on the control panel in the following order for less than five seconds each: RESET, ←, →, ENTER.

Caution

- Do not put your hands into the lamp replacement spot, or do not fall any liquid or object into it to avoid electrical shock or fire.

Notes

- Be sure to use the LMP-P260 Projector Lamp for replacement. If you use lamps other than LMP-P260, the projector may cause a malfunction.
- Be sure to turn off the projector and unplug the power cord before replacing the lamp.
- We recommend that you also clean the air filter whenever you replace the lamp.

Cleaning the Air Filter

The air filter should be cleaned every 1500 hours.

Remove dust from the outside of the ventilation holes with a vacuum cleaner.

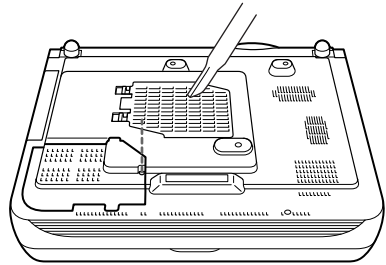

When it becomes difficult to remove the dust from the filter with a vacuum cleaner, remove the air filter and wash it.

- Turn off the power and unplug the power cord.
- Remove the air filter cover.

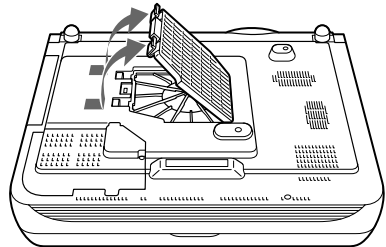

3 Remove the air filter.

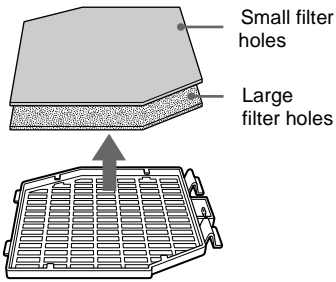

4 Wash the air filter with a mild detergent solution and dry it in a shaded place.

5 The openings on the bottom of the projector (A~D) should also be cleaned with a vacuum cleaner.

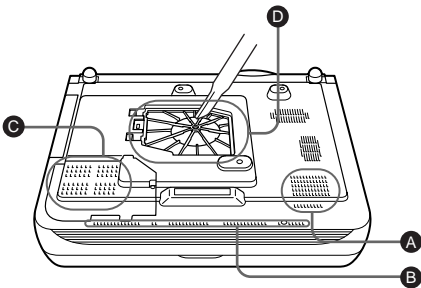

6 Insert the air filter into the four tabs of the air filter cover, and then attach the air filter cover to the projector.

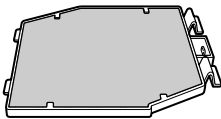

Notes

- If you neglect to clean the air filter, dust may accumulate, clogging it. As a result, the temperature may rise inside the unit, leading to a possible malfunction or fire.
- If the dust cannot be removed from the air filter, replace the air filter with the supplied new one.
- Be sure to attach the air filter cover firmly; the power will not be turned on if it is not closed securely.
- The air filter has a face and a reverse side. The side of the filter with the narrower openings should face the outside.

Troubleshooting

If the projector appears to be operating erratically, try to diagnose and correct the problem using the following instructions. If the problem persists, consult with qualified Sony personnel.

Power

Symptom	Cause and Remedy
The power is not turned on.	<ul style="list-style-type: none"> • The power has been turned off and on with the I / ⏻ key at a short interval. → Wait for about 60 seconds before turning on the power (see page 28). • The lamp cover is detached. → Close the lamp cover securely (see page 38). • The air filter cover is detached. → Close the air filter cover securely (see page 39).
Both the LAMP/COVER and TEMP/FAN indicators light up.	<ul style="list-style-type: none"> • The electrical system breaks down. → Consult with qualified Sony personnel.

Picture

Symptom	Cause and Remedy
No picture.	<ul style="list-style-type: none"> • Cable is disconnected or the connections are wrong. → Check that the proper connections have been made (see page 18). • Input selection is incorrect. → Select the input source correctly using the INPUT key (see page 24). • The picture is muting. → Press the PIC MUTING key to release the muting function (see page 25). • The computer signal is not set to output only to an external monitor. → Set the computer signal to output only to an external monitor (see page 18).
The picture is noisy.	<ul style="list-style-type: none"> • Noise may appear on the background depending on the combination of the numbers of dot input from the connector and numbers of pixel on the LCD panel. → Change the desktop pattern on the connected computer.
The picture from INPUT D connector is colored strange.	<ul style="list-style-type: none"> • Setting for Input-D Signal Sel. in the SET SETTING menu is incorrect. → Select Computer, Video GBR or Component for Input-D Signal Sel. in the SET SETTING menu according to the input signal (see page 35).
“Please check INPUT-D setting.” appears in spite of inputting the correct signal from INPUT D.	<ul style="list-style-type: none"> • Setting for Input-D Signal Sel. in the SET SETTING menu is incorrect. → Select Computer, Video GBR or Component for Input-D Signal Sel. in the SET SETTING menu according to the input signal (see page 35).

Symptom	Cause and Remedy
On-screen display does not appear.	<ul style="list-style-type: none"> • Status in the MENU SETTING menu has been set to Off. → Set Status in the MENU SETTING menu to On (see page 36).
Color balance is incorrect.	<ul style="list-style-type: none"> • Picture has not been adjusted properly. → Adjust the picture (see page 31). • Projector is set to wrong color system. → Set Color System in the SET SETTING menu to match the color system being input (see page 35).
The picture is too dark.	<ul style="list-style-type: none"> • Contrast or Brightness has not been adjusted properly. → Adjust the Contrast or Brightness in the PICTURE SETTING menu properly (see page 32). • The lamp has burnt or dims. → Replace the lamp with a new one (see page 38).
The picture is not clear.	<ul style="list-style-type: none"> • Picture is out of focus. → Adjust the focus (see page 25). • Condensation has occurred on the lens. → Leave the projector for about two hours with the power on.
The image extends beyond the screen.	<ul style="list-style-type: none"> • The APA key is pressed although there are black edges around the image. → Display the full image on the screen and press the APA key. → Adjust Shift in the INPUT SETTING menu properly (see page 34).
The picture flickers.	<ul style="list-style-type: none"> • Dot Phase in the INPUT SETTING menu has not been adjusted properly. → Adjust Dot Phase in the INPUT SETTING menu properly (see page 34).

Sound

Symptom	Cause and Remedy
No sound.	<ul style="list-style-type: none"> • Cable is disconnected or the connections are wrong. → Check that the proper connections have been made (see page 18). • The audio connecting cable is incorrect. → Use a no-resistance stereo audio cable (see page 19). • The sound is not adjusted properly. → Adjust the sound (see page 25). • The audio is muted. → Press the AUDIO MUTING key to cancel muting.
When sound is input through AUDIO connector, sound comes through one channel only.	<ul style="list-style-type: none"> • Monaural sound is being input through the AUDIO connector. → Input stereo sound.

Remote Commander

Symptom	Cause and Remedy
The Remote Commander does not work.	<ul style="list-style-type: none"> The Remote Commander batteries are dead. → Replace with a new battery (see page 16).
The menu display does not appear even when you press the MENU key on the Remote Commander.	<ul style="list-style-type: none"> The PJ/NETWORK select switch on the Remote Commander is set to NETWORK. → Set the PJ/NETWORK select switch to PJ, then press the MENU key.

Others

Symptom	Cause and Remedy
The LAMP/COVER indicator flashes.	<ul style="list-style-type: none"> The lamp cover or the air filter cover is detached. → Attach the cover securely (see page 38).
The LAMP/COVER indicator lights up.	<ul style="list-style-type: none"> The lamp has reached the end of its life. → Replace the lamp (see page 38). The lamp becomes a high temperature. → Wait for 90 seconds to cool down the lamp and turn on the power again (see page 28).
The TEMP/FAN indicator flashes.	<ul style="list-style-type: none"> The fan is broken. → Consult with qualified Sony personnel.
The TEMP/FAN indicator lights up.	<ul style="list-style-type: none"> The internal temperature is unusually high. → Check to see if nothing is blocking the ventilation holes.
Both the LAMP/COVER and TEMP/FAN indicators light up.	<ul style="list-style-type: none"> The electrical system breaks down. → Consult with qualified Sony personnel.

Warning Messages

Use the list below to check the meaning of the messages displayed on the screen.

Message	Meaning and Remedy
High temp.! Lamp off in 1 min.	<ul style="list-style-type: none"> Internal temperature is too high. → Turn off the power. → Check to see if nothing is blocking the ventilation holes.
Frequency is out of range!	<ul style="list-style-type: none"> This input signal cannot be projected as the frequency is out of the acceptable range of the projector. → Input a signal that is within the range of the frequency. The resolution setting of the output signal of a computer is too high. → Set the setting of output to XGA (see page 18).
Please check INPUT-D setting.	<ul style="list-style-type: none"> You have input RGB signal from the computer when Input-D Signal Sel. in the SET SETTING menu is set to Component. → Set Input-D Signal Sel. correctly (see page 35).
Please replace the LAMP.	<ul style="list-style-type: none"> It is time to replace the lamp. → Replace the lamp.

Caution Messages

Use the list below to check the meaning of the messages displayed on the screen.

Message	Meaning and Remedy
No Input	<ul style="list-style-type: none">• No input signal → Check connections (see page 18).
Not applicable!	<ul style="list-style-type: none">• You have pressed the wrong key. → Press the appropriate key.

Specifications

Optical characteristics

Projection system	3 LCD panels, 1 lens, projection system
LCD panel	0.99-inch TFT SONY LCD panel with micro-lens array, 2,359,296 pixels (1,024 × 768 pixels × 3)
Lens	1.3 times zoom lens f 37.6 to 48.8 mm/F 1.7 to 2.3
Lamp	265 W UHP
Projection picture size	Range: 40 to 300 inches (diagonal measure)
Light output	ANSI lumen ¹⁾ 3,500 lm
Throwing distance	40-inches: 1.5 to 1.9 m (4.9 to 6.2 feet) 60-inches: 2.3 to 2.9 m (7.5 to 9.5 feet) 80-inches: 3.0 to 3.8 m (10.0 to 12.5 feet) 100-inches: 3.8 to 4.8 m (12.5 to 15.7 feet) 120-inches: 4.6 to 5.8 m (15.0 to 19.0 feet) 150-inches: 5.8 to 7.2 m (19.0 to 23.6 feet) 200-inches: 7.7 to 9.7 m (25.2 to 31.7 feet) 300-inches: 11.6 to 14.5 m (37.9 to 47.6 feet)

1) ANSI lumen is a measuring method of American National Standard IT 7.228.

Electrical characteristics

Color system	NTSC _{3.58} /PAL/SECAM/NTSC _{4.43} /PAL-M/PAL-N system, switched automatically/manually
Resolution	750 horizontal TV lines (Video input) 1,024 × 768 dots (RGB input)
Acceptable computer signals	fH: 19 to 92 kHz fV: 48 to 92 Hz (Maximum input resolution signals: UXGA 1,600 × 1,200 fH: 75kHz, fV: 60Hz) 15k RGB 50/60Hz, Progressive Component 50/60Hz DTV (480/60I, 575/50I, 1,080/60I, 480/60P, 575/50P, 1,080/

Speaker	50I, 720/60P, 720/50P, 540/60P) Composite video, Y/C video Stereo speakers system, 40 × 70 mm (1 1/8 inches) diameter, max. 2 W × 2
---------	--

Input/Output

Video input	VIDEO: phono type Composite video: 1 Vp-p ±2 dB sync negative (75 ohms terminated) S VIDEO: Y/C mini DIN 4-pin type (male) Y (luminance): 1 Vp-p ±2 dB sync negative (75 ohms terminated) C (chrominance): burst 0.286 Vp-p ±2 dB (NTSC) (75 ohms terminated), burst 0.3 Vp-p ±2 dB (PAL) (75 ohms terminated)
INPUT A	AUDIO: Phono type × 2 500 mVrms, impedance more than 47 kilohms Analog RGB: HD D-sub15-pin (female) R: 0.7 Vp-p ±2 dB (75 ohms terminated) G: 0.7 Vp-p ±2 dB (75 ohms terminated) G with sync: 1 Vp-p ±2 dB sync negative (75 ohms terminated) B: 0.7 Vp-p ±2 dB (75 ohms terminated) SYNC/HD: Composite sync input: 1-5 Vp-p high impedance, positive/negative Horizontal sync input: 1-5 Vp-p high impedance, positive/negative VD: Vertical sync input: 1-5 Vp-p high impedance, positive/negative AUDIO: Stereo minijack 500 mVrms, impedance more than 47 kilohms
INPUT B	Analog RGB: HD D-sub15-pin (female) R: 0.7 Vp-p ±2 dB (75 ohms terminated) G: 0.7 Vp-p ±2 dB (75 ohms terminated) G with sync: 1 Vp-p ±2 dB sync negative (75 ohms terminated)

B: 0.7 Vp-p \pm 2 dB (75 ohms terminated)
 SYNC/HD:
 Composite sync input: 1-5 Vp-p high impedance, positive/negative
 Horizontal sync input: 1-5 Vp-p high impedance, positive/negative
 VD:
 Vertical sync input: 1-5 Vp-p high impedance, positive/negative
 AUDIO: Stereo minijack (shared by INPUT B and C) 500 mVrms, impedance more than 47 kilohms

INPUT C Digital RGB: DVI-D (TM-DS)
 AUDIO: Stereo minijack (shared by INPUT B and C) 500 mVrms, impedance more than 47 kilohms

INPUT D Analog RGB/component: 5BNC (female)
 R/R-Y: 0.7 Vp-p \pm 2 dB (75 ohms terminated)
 G: 0.7 Vp-p \pm 2 dB (75 ohms terminated)
 G with sync/Y: 1 Vp-p \pm 2 dB sync negative (75 ohms terminated)
 B/B-Y: 0.7 Vp-p \pm 2 dB (75 ohms terminated)
 SYNC/HD:
 Composite sync input: 1-5 Vp-p high impedance, positive/negative
 Horizontal sync input: 1-5 Vp-p high impedance, positive/negative
 VD:
 Vertical sync input: 1-5 Vp-p high impedance, positive/negative
 AUDIO: Stereo minijack 500 mVrms, impedance more than 47 kilohms

OUTPUT MONITOR OUT: HD D-sub 15-pin (female)
 R, G, B: Gain Unity : 75 ohms
 SYNC/HD, VD: 4 Vp-p (open), 1 Vp-p (75 ohms)
 *DIGITAL RGB signal is not output from MONITOR OUT terminal.

AUDIO OUT (variable out):
 Stereo minijack
 max. 1 Vrms, When an input signal is 500 mVrms, impedance less than 5 kilohms

USB Up (female) \times 1

REMOTE RS-232C: D-sub 9 pin

CONTROL S IN/PLUG IN

POWER Stereo minijack

ETHER RJ-45: 10BASE-T/100BASE-TX

Safety regulations
 UL60950, cUL (CSA No. 60950), FCC Class A, IC Class A, NEMKO (EN60950), CE (LVD, EMC), C-Tick

Laser

Laser type Class 2
 Wavelength 645 nm
 Output 1 mW

General

Dimensions 420 \times 115 \times 316 mm
 (10 ⁷/₈ \times 2 ⁵/₈ \times 8 ¹/₂ inches)
 (w/h/d) (without the projection parts)

Mass Approx. 7.5 kg (16 lb 2 oz)

Power requirements
 AC 100 to 240 V, 1.9–0.8A, 50/60 Hz

Power consumption
 Max. 365 W
 in standby mode: 6W (when network function is operating)

Heat dissipation
 1,246 BTU

Operating temperature
 0°C to 35°C (32°F to 95°F)

Operating humidity
 35% to 85% (no condensation)

Storage temperature
 –20°C to 60°C (–4°F to 140°F)

Storage humidity
 10% to 90%

Supplied accessories
 Remote Commander RM-PJM16 (1)
 Size AA (R6) batteries (2)
 HD D-sub 15-pin cable (2 m) (1) (1-791-992-31)
 USB cable A type - B type (1) (1-790-081-31)
 Lens cap (1)
 AC power cord (1)
 Air filter (for replacement) (one pair of filters)
 Operating Instructions (1)

Design and specifications are subject to change without notice.

Optional accessories

Projector Lamp

LMP-P260 (for replacement)

Projector Suspension Support

PSS-610

Monitor Cable

SMF400 (HD D-sub 15-pin (male))

↔ 5 × BNC (male))

SMF410 (HD D-sub 15-pin (male))

↔ HD D-sub 15-pin (male))

Signal Interface Cable

SIC10 (5 × BNC (male) ↔ 5 × BNC (male))

Projection Lens

Long focus zoom lens VPLL-ZM102

F = 2.0 to 2.6

f = 69 to 102 mm

Manual focus/zoom

Projection screen size

40 to 300 inches

Projection distance

100 inches: 6.8 to 10 m

200 inches: 14 to 20 m

300 inches: 21 to 30 m

Maximum external dimensions

88 × 88 × 198 mm (W x H x D)

Weight

1500 g

Short focus zoom lens VPLL-FM22

F = 2.0

f = 18 mm

Manual focus

Projection screen size

40 to 300 inches

Projection distance

100 inches: 1.8 m

200 inches: 3.6 m

300 inches: 5.4 m

Maximum external dimensions

88 × 88 × 169 mm (W x H x D)

Weight

950 g

Some of the items may not be available in some areas. For details, please consult your nearest Sony office.

Pin assignment

INPUT A, B connectors RGB input connector (HD D-sub 15-pin, female)

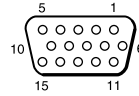

1	R/R-Y	9	N.C.
2	G/Y	10	GND
3	B/B-Y	11	GND
4	GND	12	DDC/SDA
5	GND	13	HD/C.Sync
6	GND (R)	14	VD
7	GND (G)	15	DDC/SCL
8	GND (B)		

RS-232C connector (D-sub 9-pin, female)

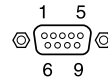

1	DCD	6	DSR
2	RXDA	7	RTS
3	TXDA	8	CTS
4	DTR	9	RI
5	GND		

Other

**Input C connector
DVI connector (DVI-D, female)**

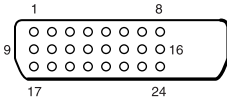

1	T.M.D.S. Data2 -	14	+5 V Power
2	T.M.D.S. Data2 +	15	Ground (return for +5 V, HSync, and Vsync)
3	T.M.D.S. Data2/4 Shield	16	Hot Plug Detect
4	T.M.D.S. Data4 -	17	T.M.D.S. Data0 -
5	T.M.D.S. Data4 +	18	T.M.D.S. Data0 +
6	DDC Clock	19	T.M.D.S. Data0/5 Shield
7	DDC Data	20	T.M.D.S. Data5 -
8	Analog Vertical Sync	21	T.M.D.S. Data5 +
9	T.M.D.S. Data1 -	22	T.M.D.S. Clock Shield
10	T.M.D.S. Data1 +	23	T.M.D.S. Clock +
11	T.M.D.S. Data1/3 Shield	24	T.M.D.S. Clock -
12	T.M.D.S. Data3 -		
13	T.M.D.S. Data3 +		

**Input signals and adjustable/
setting items**

PICTURE SETTING menu

Item	Input signal			
	Video or S video (Y/C)	Com- ponent	Video GBR	Com- puter
Contrast	●	●	●	●
Brightness	●	●	●	●
Color	● (excluding monochrome signal)	●	●	-
Hue	● (NTSC 3.58/4.43 only) (excluding monochrome signal)	●	●	-
Sharpness	●	●	●	-
RGB Enhancer	-	-	-	●
Black com- pensation	●	●	●	-
Gamma Mode	-	-	-	●
Color Temp	●	●	●	●
VOLUME	●	●	●	●
DDE	●	● (480/ 60i, 575/ 50i)	● (480/ 60i, 575/ 50i)	-

● : Adjustable/can be set
- : Not adjustable/cannot be set

INPUT SETTING menu

Item	Input signal			
	Video or S video (Y/C)	Component	Video GBR	Computer
Dot Phase	—	—	—	●
H Size	—	●(for other than a 15 kHz signal)	●(for other than a 15 kHz signal)	●
Shift	—	●(for other than a 15 kHz signal)	●(for other than a 15 kHz signal)	●
Scan Conv	—	—	—	● (lower than SVGA)
Wide Mode	●	●	●	—

● : Adjustable/can be set

— : Not adjustable/cannot be set

Preset signals

Memory No.	Preset signal		fH (kHz)	fV (Hz)	Sync	SIZE
1	Video 60 Hz		15.734	59.940	H-neg, V-neg	
2	Video 50 Hz		15.625	50.000	H-neg, V-neg	
3	15k RGB/Component 60 Hz		15.734	59.940	S on G/Y or Composite sync	
4	15k RGB/Component 50 Hz		15.625	50.000		
5	HDTV		33.750	60.000		
6*	640 × 350	VGA mode 1	31.469	70.086	H-pos, V-neg	800
7*		VGA VESA 85 Hz	37.861	85.080	H-pos, V-neg	832
8*	640 × 400	PC-9801 Normal	24.823	56.416	H-neg, V-neg	848
9*		VGA mode 2	31.469	70.086	H-neg, V-pos	800
10*		VGA VESA 85 Hz	37.861	85.080	H-neg, V-pos	832
11*	640 × 480	VGA mode 3	31.469	59.940	H-neg, V-neg	800
12*		Macintosh 13"	35.000	66.667	H-neg, V-neg	864
13*		VGA VESA 72 Hz	37.861	72.809	H-neg, V-neg	832
14*		VGA VESA 75 Hz	37.500	75.000	H-neg, V-neg	840
15*		VGA VESA 85 Hz	43.269	85.008	H-neg, V-neg	832
16*	800 × 600	SVGA VESA 56 Hz	35.156	56.250	H-pos, V-pos	1,024
17*		SVGA VESA 60 Hz	37.879	60.317	H-pos, V-pos	1,056
18*		SVGA VESA 72 Hz	48.077	72.188	H-pos, V-pos	1,040
19*		SVGA VESA 75 Hz	46.875	75.000	H-pos, V-pos	1,056
20*		SVGA VESA 85 Hz	53.674	85.061	H-pos, V-pos	1,048
21*	832 × 624	Macintosh 16"	49.724	74.550	H-neg, V-neg	1,152
22*	1,024 × 768	XGA VESA 43 Hz	35.524	86.958	H-pos, V-pos	1,264
23*		XGA VESA 60 Hz	48.363	60.004	H-neg, V-neg	1,344
24*		XGA VESA 70 Hz	56.476	69.955	H-neg, V-neg	1,328
25*		XGA VESA 75 Hz	60.023	75.029	H-pos, V-pos	1,312
26*		XGA VESA 85 Hz	68.677	84.997	H-pos, V-pos	1,376
27*	1,152 × 864	SXGA VESA 70 Hz	63.995	70.019	H-pos, V-pos	1,472
28		SXGA VESA 75 Hz	67.500	75.000	H-pos, V-pos	1,600
29		SXGA VESA 85 Hz	77.487	85.057	H-pos, V-pos	1,568
30*	1,152 × 900	Sunmicro LO	61.795	65.960	H-neg, V-neg	1,504
31		Sunmicro HI	71.713	76.047	Composite sync	1,472
32*	1,280 × 960	SXGA VESA 60 Hz	60.000	60.000	H-pos, V-pos	1,800
33		SXGA VESA 75 Hz	75.000	75.000	H-pos, V-pos	1,728

Memory No.	Preset signal		fH (kHz)	fV (Hz)	Sync	SIZE
34*	1,280 × 1,024	SXGA VESA 43 Hz	46.433	86.872	H-pos, V-pos	1,696
35		SGL-5	53.316	50.062	S on G	1,680
36*		SXGA VESA 60 Hz	63.974	60.013	H-pos, V-pos	1,696
37		SXGA VESA 75 Hz	79.976	75.025	H-pos, V-pos	1,688
38		SXGA VESA 85 Hz	91.146	85.024	H-pos, V-pos	1,728
39	1,600 × 1,200	UXGA VESA 60 Hz	75.000	60.000		
43	480/60P	480/60P (Double frequency NTSC)	31.470	60.000	S on G	
44	575/50P	575/50P (Double frequency PAL)	31.250	50.000	S on G	
45	1,080/50I	1,080/50I	28.130	50.000		
47	720/60P	720/60P	45.000	60.000		
48	720/50P	720/50P	37.500	50.000		
50	540/60P	540/60P	33.750	60.000		
52	1,400 × 1,050	SXGA+	63.981	60.020	H-neg, V-neg	1,688

* Digital input is supported for the signals marked with an asterisk. Those signals from No. 6 to No. 39 that are not marked with an asterisk are automatically output in accordance with the projector specifications.

Notes

- Memory numbers 22 and 34 are interlace signals.
- When an SXGA+ signal is input, the image may extend beyond the edge of the screen. In this event, input a signal in which the image is not surrounded by a black area, and then unplug and then plug back in the connecting cable, or else press the INPUT key and select the input signal again.
- Set the signal resolution and frequency of the connected computer so that they are within the preset signal range.

Warning on power connection

Use a proper power cord for your local power supply.

	The United States, Canada		Continental Europe		UK, Ireland, Australia, New Zealand	Japan
Plug type	VM0233	290B	YP-12A	COX-07	_1)	YP332
Female end	VM0089	386A	YC-13B	COX-02	VM0310B	YC-13
Cord type	SJT	SJT	H05VV-F	H05VV-F	N13237/CO-228	VCTF
Rated Voltage & Current	10A/125V	10A/125V	10A/250V	10A/250V	10A/250V	7A/125V
Safety approval	UL/CSA	UL/CSA	VDE	VDE	VDE	DENAN
Cord length (max.)	4.5 m (177 1/4 inches)		-			

¹⁾ Use the correct plug for your country.

Index

A

- Adjuster11
- Adjusting
 - memory of the settings31
 - the picture26, 31
 - the picture size/shift34
- Air filter39
- APA (Auto Pixel Alignment) key12
- Auto Input Search35

B

- Background36
- Battery installation16
- Black compensation32
- Brightness32

C

- Color32
- Color System35
- Color Temp.32
- Connections
 - component equipment20
 - computer18
 - VCR20
- Contrast32

D

- D KEYSTONE key15
- DDE (Dynamic Detail Enhancer)33
- Digital Zoom function28
- Direct Power On37
- Dot Phase34

F

- fH (Horizontal Frequency)37
- fV (Vertical Frequency)37

G

- Gamma Mode32

H

- H Size34
- Hue32

I

- Illumination35
- Image Flip36
- INPUT A connector13
- INPUT B connector13
- INPUT C connector13
- INPUT D connector14
- INPUT SETTING
 - Menu33
- Input-D Signal Sel.35
- INSTALL SETTING
 - Menu36
- Installation examples17
 - notes7
 - unsuitable conditions ...8
 - unsuitable installation ...7
- IR Receiver35

L

- Lamp Mode37
- Lamp replacement38
- Lamp Timer37
- Language36
- Location and function of controls
 - connector panel13
 - control panel12
 - front/left side10
 - rear/right side/
bottom10

M

- Menu
 - clearing the menu display31
- INFORMATION
 - menu37
- INPUT SETTING
 - menu33
- INSTALL SETTING
 - menu36
- MENU SETTING
 - menu36
- PICTURE SETTING
 - menu31
- SET SETTING
 - menu35

- Menu Color36
- Menu Position36
- Message
 - caution44
 - warning43

O

- Optional accessories47
- OUTPUT connectors13

P

- Picture Mode31
- PICTURE SETTING
 - Menu31
- Pin assignment47
- Power
 - Turn on24
- Power Saving10, 35
- Precautions6
- Projecting24

R

- Remote Commander14
- Remote control detector
 - front10
 - rear10
- Reset
 - resettable items31
 - resetting the item31
- RGB Enhancer32

S

- Scan Converter34
- Screen size17, 45
- Security Lock37
- Selecting the Menu
 - Language22
- SET SETTING Menu35
- Sharpness32
- Shift34
- Smart APA35
- Speaker35
- Specifications45
- Status36
- Supplied accessories46

T

- To use the Laser Pointer
 - function29
- Troubleshooting41

U

USB connector	19
Using the MENU	30

V

V Keystone	36
Ventilation holes	
exhaust	10
intake	11
Volume	33

W

Wide Mode	33
-----------------	----

AVERTISSEMENT

Pour éviter tout risque d'incendie ou d'électrocution, ne pas exposer cet appareil à la pluie ou à l'humidité.

Pour prévenir tout risque d'électrocution, ne pas ouvrir le boîtier. Confier l'entretien de cet appareil exclusivement à un personnel qualifié.

Pour les utilisateurs au Canada

Cet appareil numérique de la classe A est conforme à la norme NMB-003 du Canada.

La prise doit être près de l'appareil et facile d'accès.

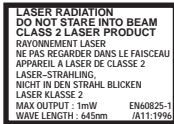

Cette étiquette est apposée au dos de la télécommande.



Cette étiquette est apposée sur le côté de la télécommande.

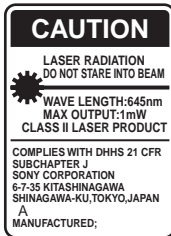

Cette étiquette est apposée au dos de la télécommande.

AVOID EXPOSURE-
LASER RADIATION IS
EMITTED FROM THIS
APERTURE.

Cette étiquette est apposée au dos de la télécommande.

Cette étiquette est apposée au dos de la télécommande.



Attention

L'utilisation de commandes ou de réglages, ou l'exécution de procédures autres que celles spécifiées peut entraîner une exposition dangereuse à des radiations.

Attention

- N'orientez pas le laser en direction de personnes et ne regardez pas dans l'émetteur laser.
- En cas de problème avec la télécommande, adressez-vous à un personnel Sony qualifié. Nous remplaçons la télécommande par une neuve conformément aux termes de la garantie.

Table des matières

Généralités

Précautions	4
Remarques sur l'installation	5
Installation déconseillée	5
Utilisation à haute altitude	6
Positions déconseillées	6
Caractéristiques	7
Emplacement et fonction des commandes	8
Face supérieure/avant/gauche	8
Face arrière/droite/inférieure	8
Panneau de commande	11
Panneau de connecteurs	12
Télécommande	13

Installation et projection

Installation du projecteur	16
Raccordement du projecteur	17
Raccordement à un ordinateur	17
Raccordement à un magnétoscope ou un appareil à sortie RVB 15 k/composantes ...	19
Sélection de la langue de menu	21
Projection	23
Des outils efficaces pour vos présentations	28

Réglages et paramétrages à l'aide du menu

Utilisation du menu	30
Menu PARAMÉTRAGE DE L'IMAGE	32
Menu RÉGLAGE DE L'ENTRÉE	34
Menu RÉGLAGE	36
Menu RÉGLAGE DE MENU	37
Menu RÉGLAGE D'INSTALLATION	38
Menu INFORMATIONS	39

Entretien

Entretien	40
Remplacement de la lampe	40
Nettoyage du filtre à air	41
Dépannage	43
Messages d'avertissement	45
Messages de précaution	46

Divers

Spécifications	47
Index	55

Précautions

Sécurité

- Assurez-vous que la tension de service de votre appareil est identique à la tension secteur locale.
- Si du liquide ou un objet quelconque venait à pénétrer dans le châssis, débranchez l'appareil et faites-le vérifier par un technicien qualifié avant de continuer à l'utiliser.
- Débranchez l'appareil de la prise murale si vous n'avez pas l'intention de l'utiliser pendant plusieurs jours.
- Pour débrancher le cordon, tirez-le par la fiche. Ne tirez jamais sur le cordon lui-même.
- La prise murale doit se trouver à proximité de l'appareil et être facile d'accès.
- L'appareil n'est pas déconnecté de la source d'alimentation (secteur) tant qu'il reste branché à la prise murale, même s'il a été mis hors tension.
- Ne regardez pas dans l'objectif lorsque la lampe est allumée.
- Ne placez pas la main ou d'autres objets à proximité des orifices de ventilation. L'air expulsé est brûlant.
- Veillez à ne pas vous pincer des doigts avec les pieds réglables lorsque vous réglez la hauteur du projecteur. N'exercez pas une trop forte pression sur le dessus du projecteur lorsque les pieds réglables sont déployés.

Éclairage

- Pour obtenir la meilleure qualité d'image possible, l'avant de l'écran ne doit pas être directement exposé à la source d'éclairage ni au rayonnement solaire.
- Nous préconisons un éclairage au moyen de spots fixés au plafond. Placez un écran sur les lampes fluorescentes de façon à éviter une altération du niveau de contraste.
- Occultez les fenêtres qui font face à l'écran au moyen de rideaux opaques.
- Il est préférable d'installer le projecteur dans une pièce où le sol et les murs ne sont pas revêtus d'un matériau réfléchissant la lumière. Si le sol et les murs réfléchissent la lumière, nous vous recommandons de remplacer le revêtement du sol et des murs par une couleur sombre.

Prévention de la surchauffe interne

Après avoir mis l'appareil hors tension au moyen de la touche I / , ne débranchez pas l'appareil de la prise murale tant que le ventilateur de refroidissement tourne.

Attention

Le projecteur est équipé d'orifices de ventilation (prise d'air) et d'orifices de ventilation (sortie d'air). N'obstruez pas ces orifices et ne placez rien à proximité car vous risqueriez de provoquer une surchauffe interne pouvant entraîner une altération de l'image ou des dommages au projecteur.

Nettoyage

- Pour conserver au châssis l'éclat du neuf, nettoyez-le régulièrement au moyen d'un chiffon doux. Pour éliminer les taches récalcitrantes, employez un chiffon légèrement imprégné d'une solution détergente neutre. N'utilisez en aucun cas des solvants puissants tels que diluant, benzène ou des agents nettoyants abrasifs car ceci pourrait endommager le fini du châssis.
- Ne touchez pas l'objectif. Pour dépoussiérer l'objectif, employez un chiffon doux et sec. N'utilisez pas de chiffon humide, de solution détergente ni de diluant.
- Nettoyez le filtre à intervalles réguliers.

Emballage

- Conservez le carton d'emballage et les matériaux de conditionnement d'origine car ils constitueront une protection idéale si vous êtes amené à transporter l'appareil. Pour une protection optimale, remballiez votre appareil comme il l'était à sa sortie d'usine.

Projecteur LCD

- Le projecteur LCD est fabriqué avec une technologie de haute précision. Il est cependant possible que de petits points noirs ou lumineux (rouges, bleus ou verts) apparaissent sur le projecteur LCD. Ceci est un résultat normal du processus de fabrication et n'est pas le signe d'un dysfonctionnement.

Remarques sur l'installation

Installation déconseillée

N'installez pas le projecteur dans les conditions suivantes. **Ces installations peuvent entraîner un dysfonctionnement ou causer des dommages au projecteur.**

Mauvaise ventilation

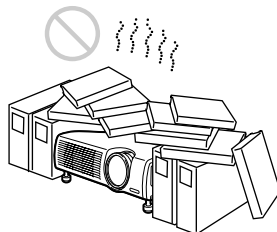

- Assurez une circulation d'air adéquate afin d'éviter toute surchauffe interne. Ne placez pas l'appareil sur des surfaces textiles (tapis, couvertures, etc.) ni à proximité de rideaux ou de draperies susceptibles d'obstruer les orifices de ventilation.
- En cas de surchauffe interne due à une obstruction, le capteur de température est activé et le message "Surchauffe! Lampe OFF 1 min" s'affiche. Le projecteur se met automatiquement hors tension après une minute.
- Laissez un espace libre de plus de 30 cm (11 ⁷/₈ pouces) autour du projecteur.
- Veillez à ce que les orifices de ventilation n'aspirent pas de particules telles que des morceaux de papier.

Exposition à la chaleur et à l'humidité

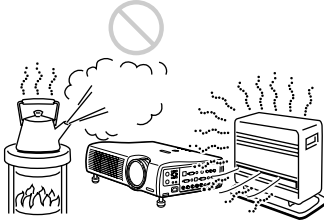

- N'installez pas l'appareil dans un endroit très chaud, très humide ou très froid.
- Pour éviter la condensation d'humidité, n'installez pas l'appareil dans un endroit où la température peut augmenter rapidement.

Endroit très poussiéreux

N'installez pas l'appareil dans un endroit très poussiéreux car le filtre à air s'obstruerait. La poussière faisant obstacle au passage de l'air à travers le filtre peut entraîner une augmentation de la température intérieure du projecteur. Nettoyez-le régulièrement.



Utilisation à haute altitude

Si vous utilisez le projecteur à une altitude de 1 500 m ou supérieure, activez le "Mode haute altitude" dans le menu RÉGLAGE D'INSTALLATION.

Si vous n'activez pas ce mode lors d'une utilisation à haute altitude, il pourra en résulter des effets défavorables pour le projecteur tels que la diminution de la fiabilité de certaines pièces.

Positions déconseillées

N'utilisez pas le projecteur dans les conditions suivantes.

N'installez pas le projecteur sur son flanc.

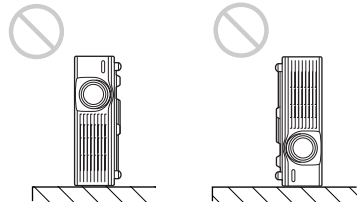

Évitez d'utiliser le projecteur dans une position qui pourrait entraîner un basculement. Ceci pourrait provoquer un dysfonctionnement.

Inclinaison à droite/gauche

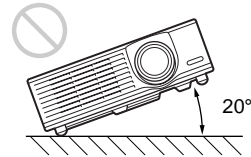

Évitez d'utiliser le projecteur avec une inclinaison latérale supérieure à 20 degrés. N'installez pas l'appareil ailleurs qu'au sol ou au plafond. Il pourrait en résulter un dysfonctionnement.

Dégagez les orifices de ventilation.

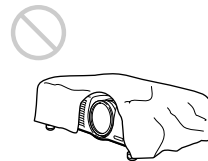

Ne recouvrez pas les orifices de ventilation du projecteur (prise/sortie d'air) pour éviter une surchauffe interne.

Caractéristiques

Luminosité élevée, haute qualité d'image

• Luminosité élevée

Ce projecteur est doté d'une optique à haut rendement rendue possible par l'adoption d'un nouveau système optique breveté de Sony. Grâce au nouveau panneau LCD à grande ouverture numérique à microlentilles et à une lampe UHP, ce projecteur peut restituer des images lumineuses de 3 500 lumens ANSI.

• Haute résolution

Utilisant trois panneaux XGA de 0,99 pouce avec 790 000 pixels environ, ce projecteur offre une résolution de 1 024 × 768 pixels pour l'entrée RVB et de 750 lignes TV horizontales pour l'entrée vidéo.

Installation facile

• Possibilité d'installation sur un plan incliné longitudinalement

Ce projecteur peut être installé sur un plan incliné jusqu'à 90 degrés vers le haut ou le bas. Une rétroprojection à l'aide d'un miroir est également possible.

• Objectifs en option

Vous pouvez adapter ce projecteur à divers types d'installation en utilisant un objectif à courte focale ou un objectif à longue focale (vendus séparément).

• Fonction de mise sous tension/hors tension directe

Vous pouvez utiliser un coupe-circuit ou un autre interrupteur pour mettre l'ensemble du système sous tension et hors tension.

• Possibilité d'extension du système (compatibilité réseau)

Ce projecteur non seulement autorise une commande série conventionnelle par un connecteur RS-232C, mais peut également être relié à un environnement réseau par un connecteur Ethernet. Vous pouvez alors commander plusieurs projecteurs et obtenir des informations sur les conditions de chaque projecteur (durée d'utilisation de la lampe, etc.).

(Pour plus d'informations sur les fonctions de réseau, consultez le service clientèle Sony.)

Fonctions de présentation pratiques

• Connecteur USB

En raccordant le projecteur à un ordinateur par l'interface USB, vous pourrez utiliser la télécommande livrée avec le projecteur comme une souris sans fil.

• Télécommande avec pointeur laser

La télécommande est dotée d'un pointeur laser utile pour les présentations.

Compatibilité avec différents signaux d'entrée

• Connecteur DVI et connecteur 5BNC

Le projecteur est pourvu d'un connecteur DVI-D pouvant être utilisé pour le raccordement à un appareil RVB numérique.

Il comporte également un connecteur d'entrée 5BNC qui permet une connexion de signal à haute précision avec un poste de travail ou un autre matériel ainsi qu'une transmission longue distance.

• Convertisseur de fréquence embarqué

Ce projecteur comporte un convertisseur de fréquence qui convertit le signal d'entrée dans les limites de 1 024 × 768 points.

• Signaux d'entrée compatibles

Ce projecteur accepte les signaux vidéo composites, S vidéo et composantes, ainsi que les signaux 15k RGB, VGA, SVGA, XGA, SXGA+ et UXGA (60 Hz) qui peuvent tous être affichés. Ce projecteur a été préprogrammé pour 46 types de signaux d'entrée.

• Compatibilité avec six standards couleur

Les standards couleur NTSC, PAL, SECAM, NTSC_{4.43}¹⁾, PAL-M ou PAL-N peuvent être sélectionnés automatiquement ou manuellement.

1) NTSC_{4.43} est le standard de couleur utilisé lors de la lecture d'une cassette vidéo enregistrée en NTSC sur un magnétoscope NTSC_{4.43}.

- Windows est une marque déposée de Microsoft Corporation aux États-Unis et/ou dans d'autres pays.
- IBM PC/AT, VGA, SVGA, XGA et SXGA sont des marques déposées d'International Business Machines Corporation, États-Unis.
- Kensington est une marque déposée de Kensington Technology Group.
- Macintosh est une marque déposée d'Apple Computer, Inc.
- VESA est une marque déposée de Video Electronics Standard Association.
- Display Data Channel est une marque de Video Electronics Standard Association.

Emplacement et fonction des commandes

Face avant/gauche

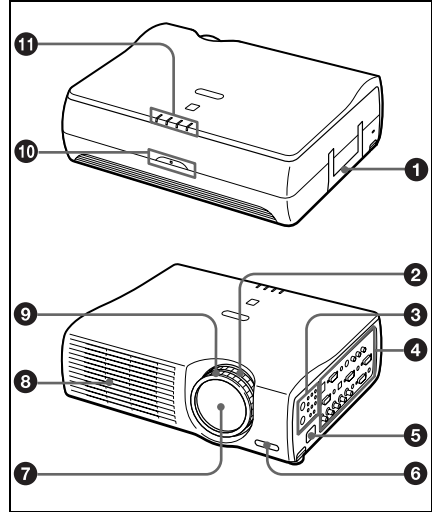

Face arrière/droite/inférieure

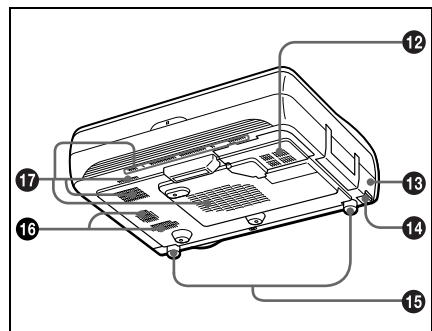

1 Poignée**2 Bague de zoom**

Permet de régler la taille de l'image.

3 Panneau de commande

Pour plus d'informations, voir "Panneau de commande" à la page 11.

4 Panneau de connecteurs

Pour plus d'informations, voir "Panneau de connecteurs" à la page 12.

5 Prise AC IN

Permet de brancher le cordon d'alimentation secteur fourni.

6 Capteur de télécommande avant**7 Objectif**

Retirez le bouchon d'objectif avant la projection.

8 Orifices de ventilation (sortie d'air)**9 Bague de mise au point**

Permet de régler la mise au point de l'image.

10 Capteur de télécommande arrière**11 Indicateurs**

- **LAMP/COVER** : S'allume ou clignote dans les conditions suivantes :
 - S'allume lorsque la lampe atteint la fin de sa durée de vie ou que sa température est élevée.
 - Clignote lorsque le couvercle de la lampe ou le couvercle du filtre à air n'est pas correctement fixé.
- **Indicateur TEMP (température)/FAN** : S'allume ou clignote dans les conditions suivantes :
 - S'allume lorsque la température à l'intérieur du projecteur devient anormalement élevée.
 - Clignote lorsque le ventilateur est défectueux.

Pour plus d'informations sur les indicateurs LAMP/COVER et TEMP/FAN, voir page 45.

- **POWER SAVING**: S'allume lorsque le projecteur est en mode d'économie d'énergie. Lorsque "Mode économique" du menu RÉGLAGE est sur "On", le projecteur passe en mode d'économie d'énergie s'il ne reçoit aucun signal pendant 10 minutes. La lampe s'éteint alors, mais le ventilateur de refroidissement continue de tourner. Le projecteur quitte le mode d'économie d'énergie à la réception d'un signal ou lorsque vous appuyez sur une touche. En mode d'économie d'énergie, les touches sont inopérantes pendant les 60 premières secondes qui suivent l'extinction de la lampe.

- **ON/STANDBY**: S'allume ou clignote dans les conditions suivantes :

- S'allume en rouge lorsque le cordon d'alimentation secteur est branché à une prise murale. Lorsque le projecteur est en veille, vous pouvez le mettre sous tension à l'aide de la touche I / ⏻.
 - S'allume en vert lorsque le projecteur est sous tension.
 - Clignote en vert tant que le ventilateur de refroidissement tourne après la mise hors tension à l'aide de la touche I / ⏻. Le ventilateur tourne pendant environ 90 secondes après la mise hors tension.
- L'indicateur ON/STANDBY clignote rapidement pendant les 60 premières secondes. Vous ne pouvez alors pas allumer l'indicateur ON/STANDBY à l'aide de la touche I / ⏻.

12 Couvercle de lampe**13 Verrouillage antivol**

Permet de brancher un câble antivol en option (Kensington).

Adresse de page d'accueil :

<http://www.kensington.com/>

14 Boutons de verrouillage des pieds réglables

Pour plus d'informations, voir "Comment utiliser les pieds réglables" à la page 10.

15 Pieds réglables

16 Haut-parleur

17 Orifices de ventilation (prise d'air)/couvercle de filtre à air

- Ne placez rien à proximité des orifices de ventilation sous peine de **provoquer une surchauffe interne**.
- Ne placez pas la main ou un objet à proximité des orifices de ventilation **car ceci pourrait empêcher l'air de sortir et provoquer une surchauffe interne**.

Remarque

- Pour assurer des performances optimales, **nettoyez le filtre à air toutes les 1500 heures**.

Pour plus d'informations, voir "Nettoyage du filtre à air" à la page 41.

Comment utiliser les pieds réglables

Pour régler la hauteur

Pour régler la hauteur du projecteur, procédez comme suit :

- 1 Soulevez le projecteur et appuyez sur le bouton de verrouillage des pieds réglables.

Les pieds réglables sortent du projecteur.

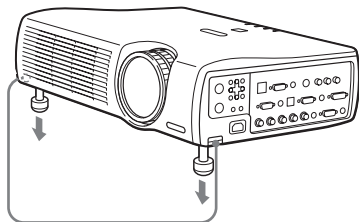

Boutons de verrouillage des pieds réglables

- 2 Réglez la hauteur du projecteur tout en enfonçant les boutons. Relâchez ensuite les boutons. Pour le réglage fin de la hauteur, tournez les pieds réglables à droite et à gauche.

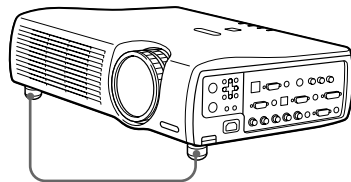

pour abaisser le projecteur pour remonter le projecteur

Remarques

- Veillez à ne pas abaisser le projecteur sur vos doigts.
- N'exercez pas une trop forte pression sur le dessus du projecteur lorsque les pieds réglables sont déployés. Ceci pourrait provoquer un dysfonctionnement.

Panneau de commande

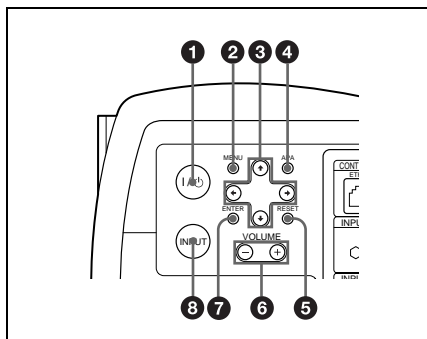

1 Touche I / ⏻ (marche/veille)

Permet de mettre le projecteur sous et hors tension lorsqu'il est en veille. L'indicateur ON/STANDBY s'allume en vert lorsque le projecteur est sous tension.

Pour mettre l'appareil hors tension, appuyez deux fois sur la touche I / ⏻ en suivant les instructions à l'écran ou maintenez-la continuellement enfoncée pendant un second environ.

Pour plus d'informations sur la mise hors tension, voir "Pour mettre le projecteur hors tension" à la page 27.

2 Touche MENU

Permet d'afficher l'écran de menu. Appuyez à nouveau sur cette touche pour faire disparaître le menu.

3 Touches fléchées (↑/↓/←/→)

Permettent de sélectionner le menu ou d'effectuer divers réglages.

4 Touche APA (alignement automatique des pixels)

Lorsque vous appuyez sur cette touche lors de l'entrée d'un signal d'ordinateur, la netteté de l'image est automatiquement réglée. Cette fonction règle aussi simultanément la taille de l'écran et effectue des réglages de déplacement haut/bas et gauche/droite.

Remarque

Appuyez sur la touche APA alors qu'une image plein écran est affichée. S'il y a une importante partie noire à la périphérie de l'image projetée, la fonction APA ne fonctionnera pas correctement et, dans certains cas, il se peut que des parties de l'image ne s'affichent pas.

- Vous pouvez annuler le réglage en appuyant à nouveau sur la touche APA alors que "Réglage" est affiché.
- Pour certains types de signaux d'entrée, il se peut que le réglage de l'image ne s'effectue pas correctement.
- Lors du réglage manuel de l'image, réglez les paramètres "Phase des points", "Amplification H" et "Déplacement" dans le menu RÉGLAGE DE L'ENTRÉE.

5 Touche RESET

Permet de réinitialiser un paramètre à sa valeur d'usine. Cette touche est active lorsque le menu ou un paramètre est affiché à l'écran.

6 Touche VOLUME +/-

Permet de régler le volume des haut-parleurs internes et le niveau de sortie de la prise AUDIO.

- + : Augmente le volume.
- : Diminue le volume.

7 Touche ENTER

Permet de valider les réglages de paramètres dans les menus.

8 Touche INPUT

Sélectionne le signal d'entrée. À chaque pression sur cette touche, le signal d'entrée change comme suit :

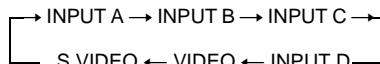

Les signaux audio sont communs aux connecteurs INPUT B, INPUT C, VIDEO et S-VIDEO.

Panneau de connecteurs

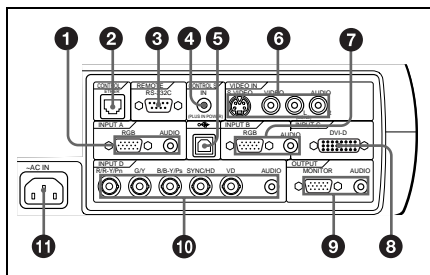

1 Connecteurs INPUT A

Permettent de raccorder le projecteur à un ordinateur.

- **HD D-sub 15 broches, femelle :** Raccordez le connecteur à la sortie moniteur d'un ordinateur à l'aide du câble fourni.
- **AUDIO (miniprise stéréo) :** Raccordez ce connecteur à la sortie audio d'un ordinateur.

2 ETHER (RJ-45)

Permet de connecter un câble réseau local lorsque la fonction réseau est utilisée.

Consultez votre revendeur pour le raccordement et l'installation.

3 Connecteur RS-232C (D-sub 9 broches, femelle)

Permet de raccorder le projecteur à un ordinateur afin de pouvoir le commander depuis l'ordinateur.

4 Prise CONTROL S IN/PLUG IN POWER (sortie 5 V CC)

Permet de raccorder le projecteur aux prises Control S Out d'un matériel Sony. Raccordez cette prise à la prise CONTROL S OUT de la télécommande fournie pour utiliser la télécommande comme une télécommande avec fil. Si un câble stéréo est utilisé, il n'est pas nécessaire de mettre des piles dans la télécommande car elle sera alimentée par cette prise.

5 Connecteur USB (fiche USB pour amont, 4 broches)

Raccordez-le au connecteur USB d'un ordinateur. En raccordant le projecteur à un ordinateur, vous pouvez commander la fonction de souris avec la télécommande fournie.

6 Connecteurs d'entrée vidéo

Permet de raccorder un appareil vidéo externe tel qu'un magnétoscope.

- **S VIDEO (mini-DIN 4 broches) :** Peut être raccorder à la sortie S-vidéo (sortie vidéo Y/C) d'un appareil vidéo.
- **VIDEO (type Cinch) :** Peut être raccorder à la sortie vidéo composite d'un appareil vidéo.
- **Entrée AUDIO L (MONO)/R (type Cinch) :** Permettent de raccorder le projecteur à la sortie audio d'un matériel. Pour un matériel stéréo, utilisez les prises L et R. Pour un matériel mono, n'utilisez que la prise L (MONO).

7 Connecteurs INPUT B

Permettent de raccorder le projecteur à un ordinateur.

- **HD D-sub 15 broches, femelle :** Raccordez-le à la sortie moniteur d'un ordinateur à l'aide du câble fourni.
- **AUDIO (miniprise stéréo)/partagé par INPUT B et C) :** Raccordez ce connecteur à la sortie audio d'un ordinateur.

8 Connecteur INPUT C (RGB (DVI)) (DVI-D)

Permet de raccorder le projecteur à un ordinateur doté d'un connecteur de sortie DVI (numérique) à l'aide d'un câble DVI.

9 Connecteurs OUTPUT MONITOR (HD D-sub 15 broches, femelle) :

Permet de raccorder le projecteur au connecteur d'entrée vidéo d'un moniteur. Envoie les signaux du canal sélectionné et seulement les signaux d'ordinateur reçus au connecteur INPUT A, INPUT B ou INPUT D RGB. Ce connecteur n'envoie aucun signal reçu au connecteur INPUT C.

- **AUDIO (miniprise stéréo) :** Permet de raccorder des haut-parleurs amplifiés externes. Le volume des haut-parleurs peut être réglé à l'aide des touches VOLUME +/- de la télécommande ou du panneau de commande.

10 Connecteurs d'entrée INPUT D, 5BNC (connecteurs R/R-Y/P_R, G/Y, B/B-Y/P_B, SYNC/HD, VD) (type BNC) :

Permet de raccorder le projecteur à un ordinateur ou magnétoscope à haute résolution dont les signaux sont transmis sur une longue distance (lorsque le projecteur est installé au plafond, par exemple).

Selon le matériel raccordé, un signal d'ordinateur, composantes (R-Y/Y/B-Y), HDTV ou DTV (DTV GBR, DTV YPbPr) est sélectionné.

- **AUDIO (miniprise stéréo)** Permet de raccorder le projecteur à la sortie audio d'un ordinateur.

11 Prise AC IN

Permet de brancher le cordon d'alimentation secteur fourni.

Télécommande

Les touches portant le même nom que celles du panneau de commande ont la même fonction.

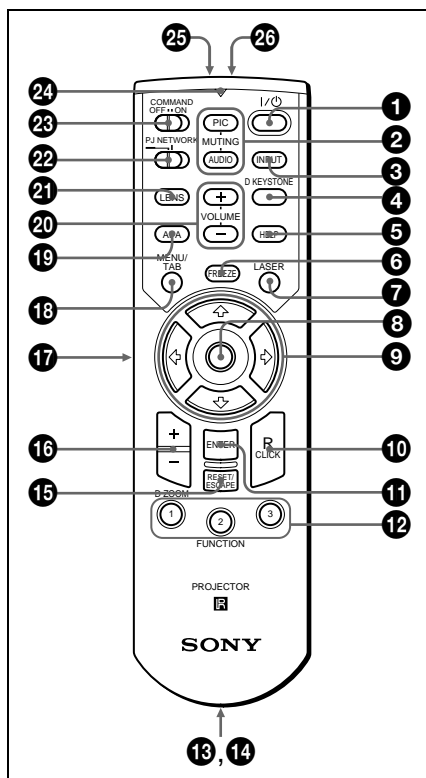

1 Touche I / ⏻

2 Touches MUTE

Coupe l'image et le son.

- **PIC:** Coupe l'image. Appuyez à nouveau sur cette touche pour faire réapparaître l'image.
- **AUDIO:** Appuyez sur cette touche pour couper temporairement la sortie de son au haut-parleur ainsi que la sortie de la prise AUDIO de la section OUTPUT.

Appuyez à nouveau sur cette touche ou appuyez sur la touche VOLUME + pour rétablir le son.

3 Touche INPUT

4 Touche D KEYSTONE

Permet de corriger la distorsion trapézoïdale due à l'angle de projection. Utilisez les touches fléchées (↑/↓/←/→) pour obtenir une image rectangulaire.

5 Touche HELP

Cette fonction n'est pas disponible sur ce projecteur.

6 Touche FREEZE

Cette touche permet de figer l'image projetée. Appuyez à nouveau sur cette touche pour libérer l'image.

7 Touche LASER

Lorsque vous appuyez sur cette touche, l'émetteur laser émet un faisceau laser.

8 Joystick

Fonctionne comme une souris pour un ordinateur raccordé au projecteur.

9 Touches fléchées (↑/↓/←/→)

10 Touche R CLICK

Fonctionne comme le bouton droit d'une souris pour un ordinateur raccordé au projecteur.

11 Touche ENTER

12 Touches FUNCTION 1/2/3

Ces touches sont inopérantes sur ce projecteur.

13 Ancrage de courroie

Permet de fixer la courroie fournie.

14 Prise CONTROL S OUT (minprise stéréo)

Permet de raccorder la télécommande à la prise CONTROL S IN du projecteur à l'aide d'un câble de raccordement (non fourni) afin de l'utiliser comme une télécommande avec fil. Dans ce cas, il n'est pas nécessaire de mettre des piles dans la télécommande car elle est alimentée par la prise CONTROL S IN du projecteur.

15 Touche RESET/ESCAPE

Fonctionne comme une touche RESET.

16 Touche D ZOOM +/-

Permet d'agrandir l'image sur le point désiré de l'écran.

+: Une pression sur la touche + affiche l'icône. Cette icône indique le point à agrandir. Utilisez une touche fléchée (↑/↓/←/→) pour déplacer l'icône sur le point à agrandir. Appuyez plusieurs fois sur la touche + jusqu'à ce que l'agrandissement soit tel que vous le désirez.

-: Lorsque vous appuyez sur la touche -, l'image ayant été agrandie à l'aide de la touche D ZOOM + est réduite.

17 Touche L CLICK

Fonctionne comme le bouton gauche d'une souris pour un ordinateur raccordé au projecteur.

18 Touche MENU/TAB

Fonctionne comme une touche MENU.

19 Touche APA (alignement automatique des pixels)

20 Touches VOLUME +/-

21 Touche LENS

Cette fonction n'est pas disponible sur ce projecteur.

22 Commutateur PJ/NETWORK (projecteur/réseau)

Placez toujours ce commutateur sur PJ.

23 Interrupteur COMMAND ON/OFF

Lorsque cet interrupteur est sur OFF, les touches de la télécommande sont inopérantes. Ceci permet d'économiser les piles.

24 Indicateur de transmission

S'allume lorsque vous appuyez sur une touche de la télécommande.

Ce témoin ne s'allume pas lorsque vous utilisez le pointeur laser.

25 Émetteur infrarouge

26 Émetteur laser

Mise en place des piles

- 1 Ouvrez le couvercle en appuyant dessus et en le faisant glisser, puis posez deux piles AA (R6) (fournies) en respectant les polarités.

Faites glisser le couvercle tout en appuyant dessus.

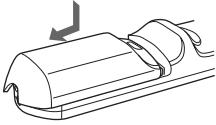

Posez les piles en commençant par le côté ⊖.

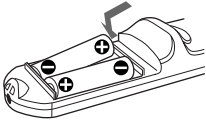

- 2 Remettez le couvercle en place.

Remarques sur les piles

- Veillez à ce que l'orientation des piles soit correcte lorsque vous les posez.
- N'utilisez pas une pile neuve avec une pile usagée ou différents types de piles.
- Si vous ne comptez pas utiliser la télécommande pendant une période prolongée, ôtez les piles pour éviter qu'elles ne causent des dommages en coulant. Si les piles ont coulé, retirez-les, nettoyez et séchez le logement des piles, puis remplacez les piles par des neuves.

Remarques sur le faisceau laser

- Ne regardez pas dans l'émetteur laser.
- Ne dirigez pas le faisceau laser sur des personnes.

Remarques sur le fonctionnement de la télécommande

- Assurez-vous qu'il n'y a aucun obstacle au faisceau infrarouge entre la télécommande et le capteur de télécommande sur le projecteur.
- La portée de la télécommande est limitée. Plus la distance qui sépare la télécommande du projecteur est courte,

plus l'angle de commande du projecteur par la télécommande est important.

Installation du projecteur

Cette section décrit comment installer le projecteur.

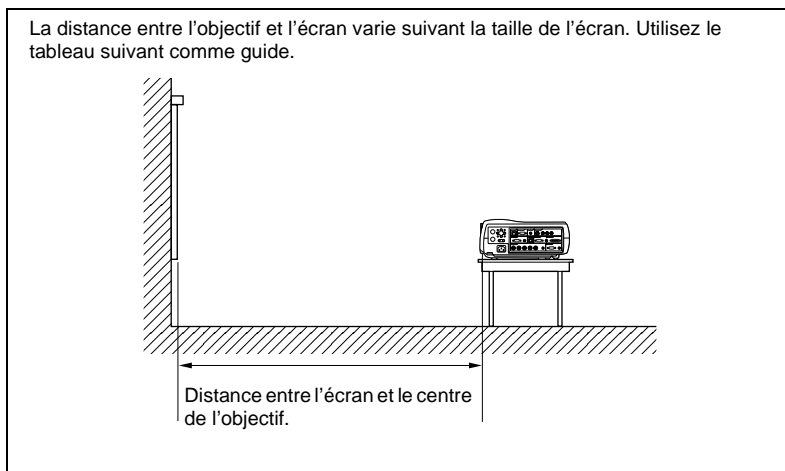

Unité : m (pieds)

Taille d'écran (pouces)	40	60	80	100	120	150	200	300
Distance minimale	1,5 (4,9)	2,3 (7,5)	3,0 (10,0)	3,8 (12,5)	4,6 (15,0)	5,8 (19,0)	7,7 (25,2)	11,6 (37,9)
Distance maximale	1,9 (6,2)	2,9 (9,5)	3,8 (12,5)	4,8 (15,7)	5,8 (19,0)	7,2 (23,6)	9,7 (31,7)	14,5 (47,6)

Remarque

Pour plus d'informations sur l'installation au plafond, consultez un technicien Sony qualifié.

Raccordement du projecteur

Lors du raccordement du projecteur :

- Mettez tous les appareils hors tension avant tout raccordement.
- Utilisez les câbles appropriés pour chaque raccordement.
- Branchez correctement les fiches des câbles. Les mauvais contacts peuvent augmenter le bruit et réduire les performances des signaux d'image. Débranchez les câbles en les tenant par leur fiche. Ne tirez pas sur le câble lui-même.

Pour le raccordement du projecteur, reportez-vous aux illustrations des pages suivantes.

Raccordement à un ordinateur

Cette section explique comment raccorder le projecteur à un ordinateur. Pour plus d'informations, consultez la documentation de l'ordinateur.

Remarques

- Le projecteur est compatible avec les signaux RVB 15 k, VGA, SVGA, XGA, SXGA, SXGA+ et UXGA (60 Hz). Nous vous recommandons, toutefois, de régler le mode de sortie de votre ordinateur sur XGA pour un moniteur externe.
- Si vous paramétrez l'ordinateur (un portable, par exemple) pour qu'il envoie le signal à la fois vers l'écran de l'ordinateur et un moniteur externe, il se peut que l'image du projecteur ne s'affiche pas correctement. Paramétrez l'ordinateur pour qu'il n'envoie le signal qu'au moniteur externe.
Pour plus d'informations, consultez la documentation de l'ordinateur.
- Ce projecteur est compatible avec DDC2B (Digital Data Channel 2B). Si votre ordinateur est compatible avec DDC, mettez le projecteur sous tension en procédant comme suit :
 - 1** Raccordez le projecteur à l'ordinateur à l'aide du câble HD D-sub 15 broches fourni ou du câble DVI.
 - 2** Mettez le projecteur sous tension.
 - 3** Démarrez l'ordinateur.

Raccordement à un ordinateur compatible IBM PC/AT

Lorsque vous utilisez une souris sans fil

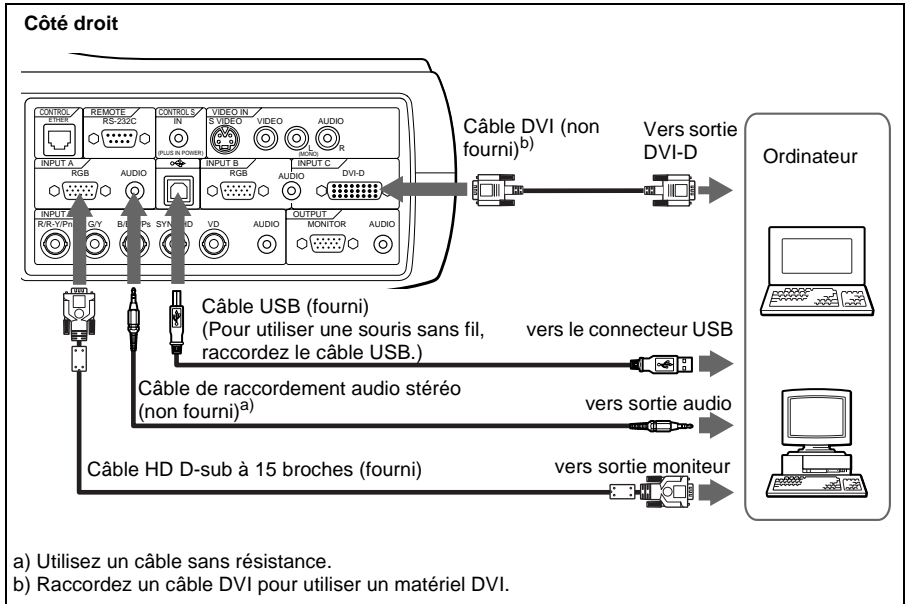

Fonction USB

Lors du premier raccordement du projecteur à un ordinateur à l'aide du câble USB, l'ordinateur reconnaît automatiquement les périphériques suivants :
Périphérique d'interface utilisateur USB (fonction souris sans fil)

Environnement d'exploitation recommandé

Lorsque vous utilisez la fonction USB, raccordez l'ordinateur comme illustré ci-dessus. La fonction de souris USB peut être utilisée sur un ordinateur livré avec Windows 98, Windows 98 SE, Windows ME, Windows 2000 ou Windows XP préinstallé.

Remarques

- Il se peut que l'ordinateur ne démarre pas correctement lorsqu'il est raccorde au projecteur par le câble USB. Débranchez alors le câble USB, redémarrez l'ordinateur, puis raccordez l'ordinateur au projecteur à l'aide du câble USB.
- Il n'est pas garanti que ce projecteur soit compatible avec le mode de veille. Avant de passer en mode de veille, débranchez le projecteur du port USB de l'ordinateur.
- Les opérations ne sont pas garanties pour tous les environnements informatiques recommandés.

Raccordement à un ordinateur Macintosh

Pour raccorder un ordinateur Macintosh doté d'un connecteur de sortie vidéo à deux rangées de broches, utilisez une fiche adaptatrice en vente dans le commerce. Si vous raccordez un ordinateur Macintosh doté d'un port USB au projecteur à l'aide du câble USB, la fonction de souris sans fil peut être utilisée.

Raccordement à un magnétoscope ou un appareil à sortie RVB 15 k/composantes

Cette section décrit comment raccorder le projecteur à un magnétoscope et à un appareil à sortie RVB 15 k/composantes.

Pour plus d'informations, consultez le mode d'emploi de l'appareil à raccorder.

Pour raccorder un magnétoscope

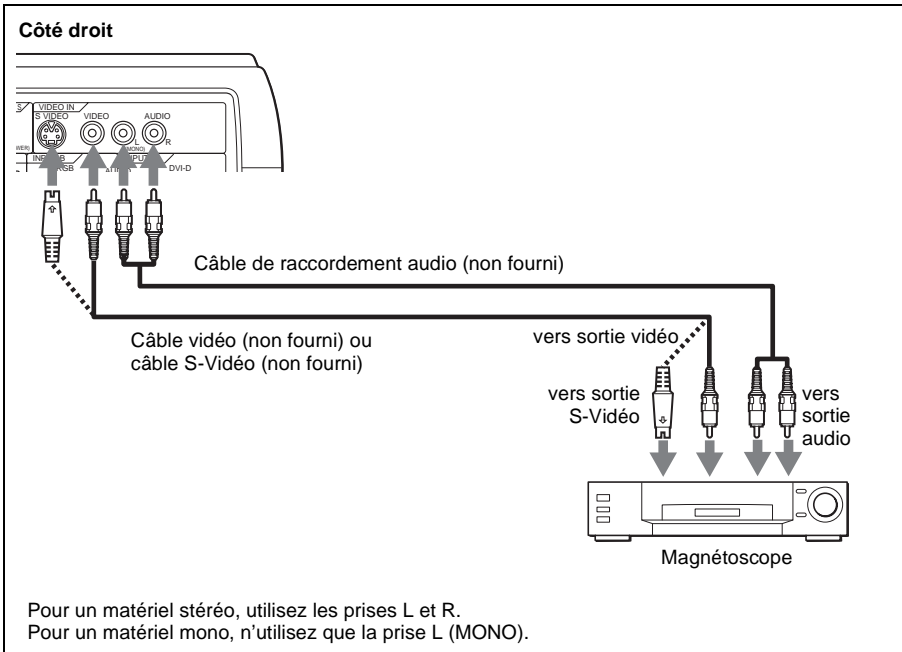

Pour raccorder un appareil à sortie RVB 15 k/composantes

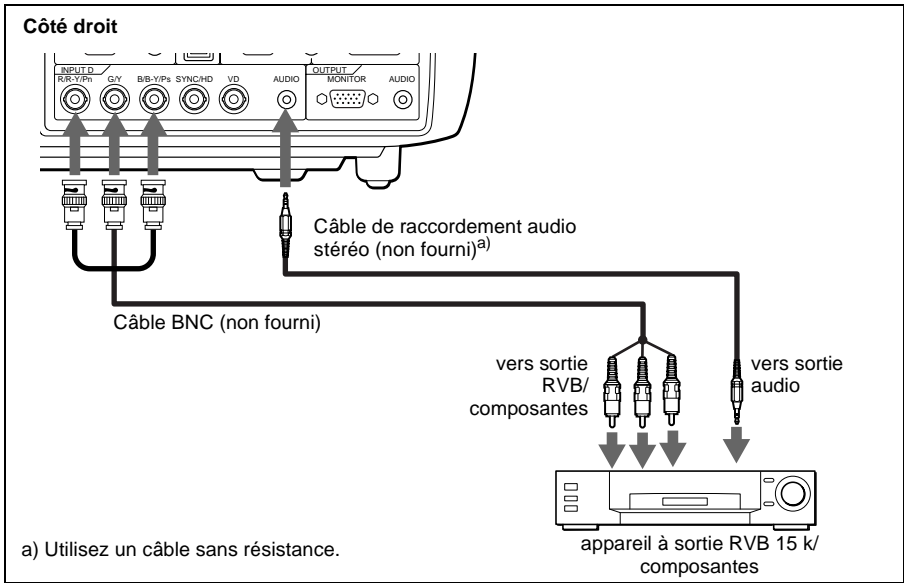

Remarques

- Lorsque le projecteur est raccordé à un appareil vidéo RVB 15 k/composantes, sélectionnez le signal GBR vidéo ou composantes avec le paramètre “Sél sign entr D” du menu RÉGLAGE.
- Utilisez le signal de synchronisation composite pour l’entrée d’un signal de synchronisation externe d’un appareil à sortie RVB 15 k/composantes.

Sélection de la langue de menu

Vous pouvez sélectionner l'une des neuf langues de menu et d'affichage sur écran. La langue par défaut est l'anglais.

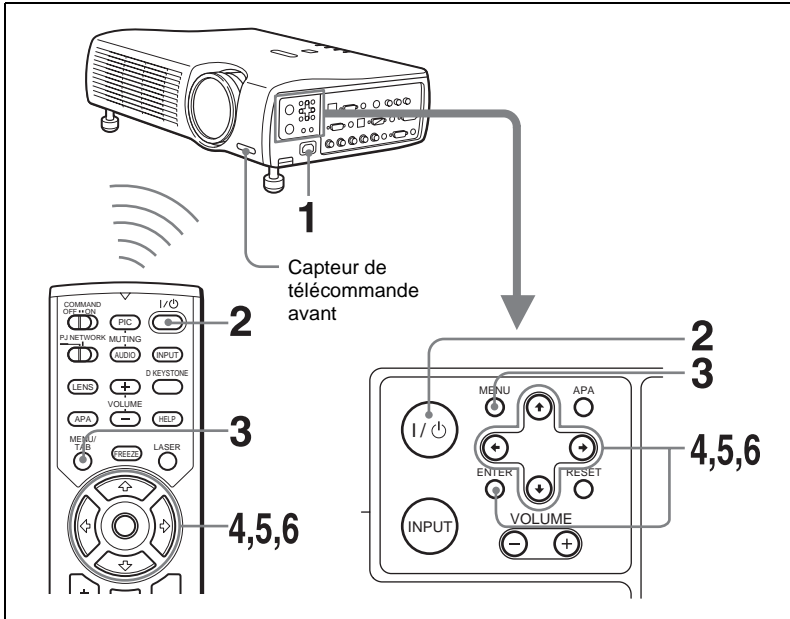

- 1 Branchez le cordon d'alimentation secteur à une prise murale.
- 2 Appuyez sur la touche I / ⏻ pour mettre le projecteur sous tension.
- 3 Appuyez sur la touche MENU.
Le menu apparaît.
Le menu actuellement sélectionné est indiqué comme un bouton jaune.

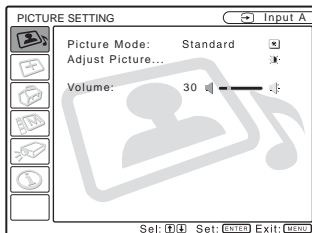

- 4 Appuyez sur la touche ↑ ou ↓ pour sélectionner le menu RÉGLAGE DE MENU, puis, appuyez sur la touche → ou ENTER.
Le menu sélectionné apparaît.

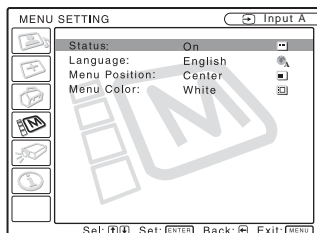

- 5 Appuyez sur la touche ↑ ou ↓ pour sélectionner “Language”, puis appuyez sur la touche → ou ENTER.

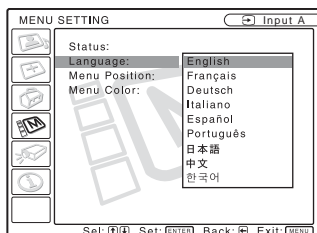

- 6 Appuyez sur la touche ↑ ou ↓ pour sélectionner une langue, puis appuyez sur la touche ← ou ENTER.

- 7 La langue de menu est remplacée par celle que vous avez sélectionnée.

Pour faire disparaître le menu

Appuyez sur la touche MENU.

Le menu disparaît automatiquement si vous n’appuyez sur aucune touche pendant une minute.

Projection

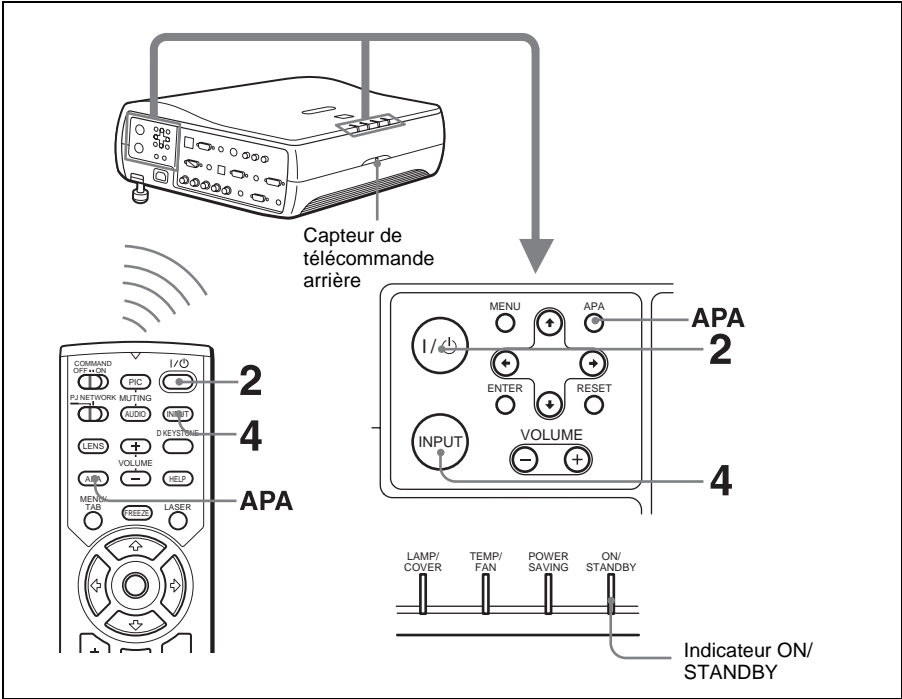

- 1** Branchez le cordon d'alimentation secteur à une prise murale, puis raccordez tout l'équipement.
L'indicateur ON/STANDBY s'allume en rouge et le projecteur est mis en veille.
- 2** Appuyez sur la touche I / ⏻.
L'indicateur ON/STANDBY s'allume en vert.
- 3** Mettez l'équipement raccordé au projecteur sous tension.
- 4** Appuyez sur la touche INPUT pour sélectionner la source d'entrée.

Pour une entrée depuis	Appuyez sur INPUT pour afficher
Ordinateur raccordé au connecteur INPUT A	ENTRÉE A
Ordinateur raccordé au connecteur INPUT B	ENTRÉE B
Ordinateur raccordé au connecteur INPUT C (numérique)	ENTRÉE C
Ordinateur raccordé au connecteur INPUT D	ENTRÉE D

Pour une entrée depuis	Appuyez sur INPUT pour afficher
un appareil vidéo raccordé au connecteur d'entrée VIDEO	VIDEO
un appareil vidéo raccordé au connecteur d'entrée S VIDEO	S VIDEO





La fonction APA (alignement automatique des pixels) intelligent règle la netteté de projection de l'image de l'équipement raccordé.

Remarques

- Si "Rech. ent. auto." est sur "On", le projecteur recherche les signaux de l'équipement raccordé et affiche le canal d'entrée où ils se trouvent.

Pour plus d'informations, voir "Rech. ent. auto." du menu RÉGLAGE à la page 36.

- La fonction APA intelligent ne peut être utilisée que pour le signal d'entrée d'un ordinateur.

Lorsque le projecteur est raccordé à un ordinateur portable ou à un ordinateur à écran LCD intégré, vous devrez peut-être commuter l'ordinateur pour qu'il envoie le signal au projecteur en appuyant sur la touche  et la touche  (/, par exemple).

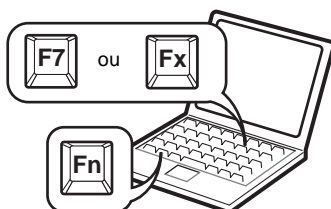

5 Tournez la bague de zoom pour régler la taille de l'image.

6 Tournez la bague de mise au point pour régler la mise au point.

Attention

Ne regardez pas dans l'objectif pendant la projection car ceci serait dangereux pour les yeux.

Pour régler le volume

Le volume peut être réglé sur le menu à l'écran. Voir "Volume" dans le menu PARAMÉTRAGE DE L'IMAGE à la page 33.

Pour masquer l'image

Appuyez sur la touche PIC MUTING de la télécommande. Appuyez à nouveau sur cette touche pour faire réapparaître l'image.

Pour commander l'ordinateur à l'aide de la télécommande fournie

En raccordant un IBM PC/AT compatible au projecteur à l'aide du câble USB, vous pouvez commander la souris avec la télécommande.

Les touches R/L CLICK et le joystick fonctionnent comme suit :

Remarque

Assurez-vous qu'il n'y a aucun obstacle au faisceau infrarouge entre la télécommande et le capteur de télécommande sur le projecteur.

Touche et joystick	Fonction
R CLICK (avant)	Bouton droit
L CLICK (arrière)	Bouton gauche
Joystick	Correspond aux mouvements de la souris.

Pour obtenir l'image la plus nette

Lors de la projection du signal d'un ordinateur, vous pouvez régler la qualité de l'image.

- 1 Projetez une image fixe de l'ordinateur.
- 2 Appuyez sur la touche APA.
Lorsque l'image est correctement réglée, "Effectué!" apparaît à l'écran.

Remarques

- Appuyez sur la touche APA alors qu'une image plein écran est affichée. S'il y a une importante partie noire à la périphérie de l'image projetée, la fonction APA ne fonctionnera pas correctement et, dans certains cas, il se peut que des parties de l'image ne s'affichent pas.
- Après avoir commuté le signal d'entrée ou reconnecté l'ordinateur, appuyez à nouveau sur la touche APA pour régler à nouveau l'image.
- Vous pouvez annuler le réglage en appuyant à nouveau sur la touche APA alors que "Réglage" est affiché.
- Pour certains types de signaux d'entrée, il se peut que le réglage de l'image ne s'effectue pas correctement.
- Lors du réglage manuel de l'image, réglez les paramètres du menu RÉGLAGE DE L'ENTRÉE.

Utilisation du verrouillage antivol

- 1 Appuyez sur la touche MENU, puis activez le verrouillage antivol dans le menu RÉGLAGE D'INSTALLATION.

- 2** Saisissez le mot de passe.
 Saisissez le mot de passe à quatre chiffres à l'aide des touches MENU, ↑/↓/←/→ et ENTER. (Le mot de passe par défaut est "ENTER, ENTER, ENTER, ENTER.")
 L'écran pour la saisie du nouveau mot de passe s'affiche. (Saisissez le mot de passe sur cet écran même si vous désirez conserver le mot de passe actuel.)



- 3** Saisissez à nouveau le mot de passe pour le confirmer.
 Si le mot de passe saisi est incorrect, le message "Mot de passe non valide" s'affiche sur l'écran de menu.

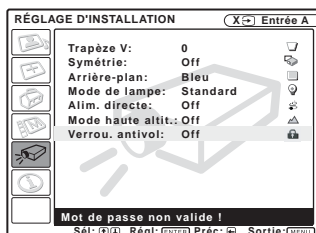

- 4** Le verrouillage antivol est terminé.

Remarque

- Si vous oubliez votre mot de passe et que l'administrateur du mot de passe n'est pas disponible, vous ne pourrez pas utiliser le projecteur. Gardez à l'esprit que le verrouillage antivol peut empêcher l'utilisation du projecteur dans de tels cas. Il est donc recommandé de noter le mot de passe sélectionné.
- Lorsque le verrouillage antivol est activé et que l'alimentation principale est coupée, l'écran invitant à saisir le mot de passe s'affiche lorsque vous remettez le projecteur sous tension. Saisissez le mot de passe spécifié. Si vous ne saisissez pas le mot de passe correct après trois tentatives, le projecteur ne peut plus être utilisé. Dans un tel cas, appuyez sur la touche I / ⏻ pour mettre le projecteur hors tension.
- Le verrouillage antivol n'est pas activé si vous ne saisissez pas le mot de passe correct aux étapes 2 et 3 ou si vous appuyez sur une touche autre que MENU, les touches fléchées et la touche ENTER.
- Si vous appelez le service clientèle pour un mot de passe oublié, le numéro de série du projecteur et votre identité seront vérifiés. (Cette procédure peut différer selon les pays.) Après vérification de votre identité, le mot de passe vous sera indiqué.

Pour mettre le projecteur hors tension

- 1 Appuyez sur la touche I / ⏻
“METTRE HORS TENSION? Appuyez à nouveau sur la touche I / ⏻.” apparaît pour vous permettre de confirmer votre intention de mettre le projecteur hors tension.

Remarque

Le message disparaît si vous appuyez sur une touche autre que I / ⏻ ou si vous n'appuyez sur aucune touche pendant cinq secondes.

- 2 Appuyez à nouveau sur la touche I / ⏻.
L'indicateur ON/STANDBY clignote en vert et le ventilateur continue à tourner pendant 90 secondes environ pour abaisser la température interne. L'indicateur ON/STANDBY clignote également rapidement pendant les 60 premières secondes. Pendant qu'il clignote, vous ne pouvez pas allumer l'indicateur ON/STANDBY avec la touche I / ⏻.
- 3 Attendez que le ventilateur s'arrête et que l'indicateur ON/STANDBY s'allume en rouge, puis débranchez le cordon d'alimentation secteur de la prise murale.

Si vous ne pouvez pas confirmer le message à l'écran

Si vous ne pouvez pas confirmer le message à l'écran dans certaines conditions, vous pouvez mettre le projecteur hors tension en maintenant la touche I / ⏻ enfoncée pendant un second environ.

Remarque

Le circuit interne de la fonction de mise sous tension/hors tension directe peut continuer à faire tourner le ventilateur pendant quelques instants après que vous appuyez sur la touche I / ⏻ pour mettre le projecteur hors tension et que l'indicateur ON/STANDBY devient rouge.

Fonction de mise sous tension/hors tension directe

Placez la fonction de mise sous tension directe sur “On” si vous utilisez un coupe-circuit pour mettre l'ensemble du système sous et hors tension. Pour mettre le projecteur hors tension, vous pouvez également débrancher simplement le cordon d'alimentation sans appuyer sur la touche I / ⏻. Le circuit interne fait tourner automatiquement le ventilateur pendant un certain temps après que vous débranchez le cordon d'alimentation.

Toutefois, si le projecteur est resté allumé moins de 15 minutes, il se peut que le ventilateur ne tourne pas en raison d'une charge inadéquate. Dans un tel cas, utilisez la procédure de mise hors tension décrite sous “Pour mettre le projecteur hors tension”.

Filtre à air

Pour assurer des performances optimales, **nettoyez le filtre à air toutes les 1 500 heures**.

Nous vous recommandons de nettoyer le filtre à air à chaque fois que vous remplacez la lampe, même s'il ne s'est pas écoulé 1 500 heures depuis son dernier nettoyage.

Des outils efficaces pour vos présentations

Pour agrandir l'image (fonction zoom numérique)

Vous pouvez sélectionner le point de l'image à agrandir. Cette fonction peut être utilisée avec le signal d'un ordinateur.

- 1 Appuyez sur la touche D ZOOM + de la télécommande.
L'icône de zoom numérique apparaît au centre de l'image.

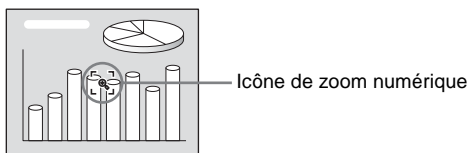

- 2 Déplacez l'icône sur le point de l'image à agrandir. Utilisez la touche fléchée (↑/↓/←/→) pour déplacer l'icône.

- 3 Appuyez à nouveau sur la touche D ZOOM +.

L'image sur laquelle est positionnée l'icône s'agrandit. Le rapport d'agrandissement s'affiche à l'écran pendant quelques secondes.

Si vous appuyez plusieurs fois sur la touche +, la taille de l'image augmente (rapport d'agrandissement : max. 4 fois).

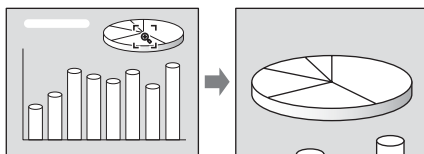

Utilisez la touche fléchée (↑/↓/←/→) pour faire défiler l'image agrandie.

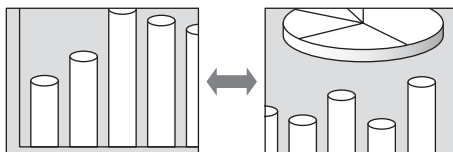

Pour ramener l'image à sa taille initiale

Appuyez sur la touche D ZOOM –.

Si vous appuyez sur la touche RESET, l'image revient immédiatement à sa taille initiale.

Pour figer l'image projetée (fonction Freeze)

Appuyez sur la touche FREEZE. "FREEZE" apparaît lorsque vous appuyez sur la touche. Cette fonction peut être utilisée avec le signal d'un ordinateur.

Pour faire réapparaître l'écran initial, appuyez à nouveau sur la touche FREEZE.

Pour utiliser la fonction de pointeur laser

Appuyez sur la touche LASER de la télécommande pour allumer le pointeur laser.

Le pointeur est utile pour indiquer un point donné de l'écran.

Utilisation du menu

Le projecteur est doté d'un menu sur écran permettant d'effectuer divers réglages et paramétrages. Les paramètres s'affichent sur un menu local ou sur un sous-menu.

Lorsque vous sélectionnez une option de menu suivie de points de suspension (...), un sous-menu avec des paramètres s'affiche. Vous pouvez changer la teinte de l'affichage du menu et la langue du menu à l'écran.

Pour changer la langue du menu, voir "Sélection de la langue de menu" on page 21.

Éléments affichés

Indicateur de signal d'entrée

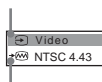

Indicateur de sélection du signal d'entrée

Menu de réglage de l'image

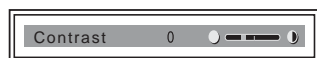

Indicateur de signal d'entrée

Indique le canal d'entrée sélectionné. $\times \rightarrow$ s'affiche lorsqu'il n'y a pas d'entrée de signal. Vous pouvez masquer cet indicateur avec "État" du menu RÉGLAGE DE MENU.

Indicateur de sélection du signal d'entrée

Pour l'entrée D : Affiche "Ordinateur", "Composant" ou "Video GBR".

1 Appuyez sur la touche MENU.

Le menu apparaît.

Le menu actuellement sélectionné est indiqué comme un bouton jaune.

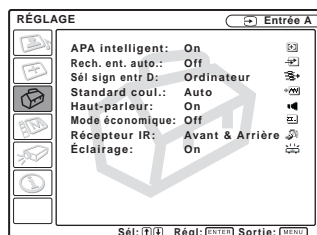

2 Utilisez la touche ↑ ou ↓ pour sélectionner un menu, puis appuyez sur la touche → ou ENTER.

Le menu sélectionné apparaît.

3 Sélectionnez une option de menu.

Utilisez la touche ↑ ou ↓ pour sélectionner une option de menu, puis appuyez sur la touche → ou ENTER. Les paramètres s'affichent sur un menu local ou sur un sous-menu.

Menu local

Menu Paramètres Signal d'entrée sélectionné



Sous-menu

Menu Paramètres

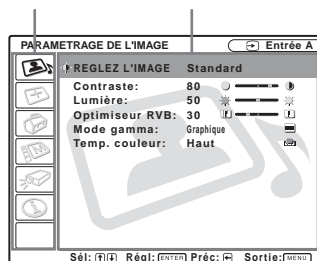

- 4** Effectuez le réglage ou le paramétrage pour l'option de menu.
- Pour changer le niveau de réglage :
Pour augmenter la valeur, appuyez sur la touche **↑** ou **➡**.
Pour diminuer la valeur, appuyez sur la touche **↓** ou **←**.
Appuyez sur la touche ENTER pour revenir à l'écran précédent.
 - Pour modifier le paramètre:
Appuyez sur la touche **↑** ou **↓** pour modifier le paramètre.
Appuyez sur la touche ENTER ou **←** pour revenir à l'écran précédent.

Pour faire disparaître le menu

Appuyez sur la touche MENU.
Le menu disparaît automatiquement si vous n'appuyez sur aucune touche pendant une minute.

Pour réinitialiser les paramètres modifiés

Appuyez sur la touche RESET de la télécommande.
"Effectué!" s'affiche et **les paramètres à l'écran sont réinitialisés à leurs valeurs d'usine.**

Les paramètres pouvant être réinitialisés sont :

- "Contraste", "Lumière", "Couleur", "Teinte", "Netteté" et "Optimiseur RVB" du menu Réglez l'image....
- "Phase des points", "Amplification H" et "Déplacement" du menu Réglez le signal....

Mémoire des paramètres

Les paramètres sont automatiquement enregistrés dans la mémoire du projecteur.

S'il n'y a pas d'entrée de signal

S'il n'y a pas d'entrée de signal, "Réglage impossible." s'affiche.

Affichage du menu

Vous pouvez régler la position d'affichage du menu, l'intensité de l'image d'arrière-plan et la teinte des options de menu.

Pour plus d'informations, voir "Menu RÉGLAGE DE MENU" on page 37.

Menu PARAMÉTRAGE DE L'IMAGE

Le Menu PARAMÉTRAGE DE L'IMAGE permet de régler l'image ou le volume. Les paramètres qui ne peuvent pas être réglés en fonction du signal d'entrée n'apparaissent pas dans le menu.

Pour plus d'informations sur les paramètres ne pouvant pas être réglés, voir on page 51.

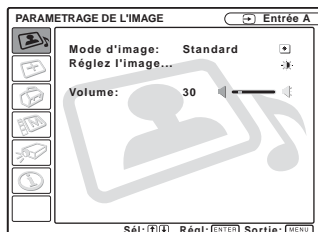

Options de menu

Mode d'image

Permet de sélectionner le mode d'image.

Dynamique : Accentue le contraste pour donner une image "dynamique".

Standard : Choisissez normalement cette option. Si l'image est rugueuse avec "Dynamique", cette option atténue la rugosité.

Options de menu Réglez l'image...

Ce projecteur permet de mémoriser séparément les valeurs de réglage des options de sous-menu pour le mode d'image "Dynamique" ou "Standard".

Réglez l'image...

Avec une entrée de signal vidéo

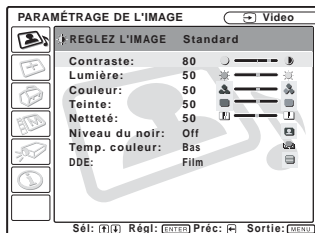

Avec une entrée de signal RVB

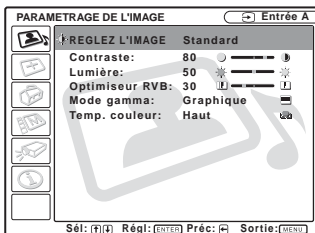

Contraste

Permet de régler le contraste de l'image. Plus la valeur de réglage est élevée, plus le contraste entre les parties sombres et claires est important. Plus la valeur est basse, plus le contraste est faible.

Lumière

Permet de régler la luminosité de l'image. Plus la valeur de réglage est élevée, plus l'image est lumineuse. Plus la valeur de réglage est basse, plus l'image est sombre.

Couleur

Permet de régler l'intensité des couleurs. Plus la valeur de réglage est élevée, plus l'intensité des couleurs est importante. Plus la valeur de réglage est basse, plus l'intensité des couleurs est faible.

Teinte

Permet de régler la tonalité des couleurs. Plus la valeur de réglage est élevée, plus les tons d'image sont verdâtres. Plus la valeur de réglage est faible, plus les tons d'image sont violacés.

Netteté

Permet de régler la netteté de l'image. Plus la valeur de réglage est élevée, plus l'image est nette. Plus la valeur de réglage est basse, moins l'image est nette.

Optimiseur RVB

Règle la netteté de l'image lors de l'entrée de signaux RVB.
Plus la valeur de réglage est élevée, plus l'image est nette. Plus la valeur de réglage est basse, moins l'image est nette.

Niveau du noir

L'utilisation du niveau du noir se traduit par une image vivace avec des parties claires et foncées bien définies. Sélectionnez l'option de niveau du noir adaptée à la source d'image.

Haut : Forte compensation des noirs

Bas : Faible compensation des noirs

Off : Pas de compensation des noirs

Mode gamma

Permet de sélectionner une courbe de correction de gamma.

Graphique : Améliore la reproduction des demi-teintes. Les photos peuvent être reproduites avec des tons naturels.

Texte : Souligne le contraste entre le noir et le blanc. Convient aux images comportant beaucoup de texte.

Temp. couleur

Permet de régler la température de couleur.

Haut : Rend les blancs plus bleus.

Bas : Rend les blancs plus rouges.

DDE (Dynamic Detail Enhancer)

Permet de sélectionner le format de restitution des signaux vidéo d'entrée en fonction de la source vidéo.

Off : Restitue le signal vidéo en un format entrelacé sans le convertir.

Progressif : Convertit un signal vidéo au format entrelacé en format progressif.

Film : Restitue des sources de film Pull-Down 2-2, 2-3 avec un mouvement d'image régulier. Lorsqu'un signal vidéo d'un format autre que Pull-Down 2-2, 2-3 est reçu, le mode "Progressif" est automatiquement sélectionné.

Volume

Permet de régler le volume.

Menu RÉGLAGE DE L'ENTRÉE

Le menu RÉGLAGE DE L'ENTRÉE permet de régler le signal d'entrée. Les paramètres qui ne peuvent pas être réglés en fonction du signal d'entrée n'apparaissent pas dans le menu.

Pour plus d'informations sur les paramètres ne pouvant pas être réglés, voir on page 51.

Avec une entrée de signal vidéo

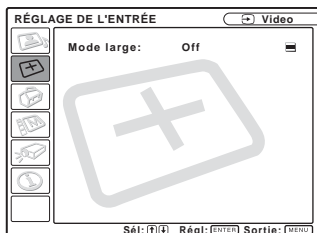

Avec une entrée de signal RVB



Options de MENU

Mode large

Permet de sélectionner le format de l'image. Lors de l'entrée d'un signal 16 : 9 (compressé) depuis un appareil tel qu'un lecteur DVD, choisissez On.

Off : Lors de l'entrée d'une image de format 4:3.

On : Lors de l'entrée d'une image de format 16:9 (compressé).

Options de menu Réglez le signal...

Phase des points

Permet de régler la phase des points du panneau LCD et la sortie de signal d'un ordinateur.

Permet de régler l'image encore plus finement après avoir effectué un réglage à l'aide de la touche APA.

Règle l'image à la netteté optimale.

Amplification H

Permet de régler la dimension horizontale de l'image émise depuis un connecteur. Plus la valeur de réglage est élevée, plus la dimension horizontale de l'image est grande. Plus la valeur de réglage est faible, plus la dimension horizontale de l'image est petite. Réglez le paramètre en fonction du nombre de points du signal d'entrée.

Pour plus d'informations sur la valeur adéquate pour les signaux présélectionnés, voir on page 52.

Déplacement

Permet de régler la position de l'image. H règle la position horizontale de l'image. V règle la position verticale de l'image. Plus la valeur de H augmente, plus l'image se déplace vers la droite ; plus la valeur diminue, plus l'image se déplace vers la gauche.

Plus la valeur de V augmente, plus l'image se déplace vers le haut ; plus la valeur diminue, plus l'image se déplace vers le bas. Utilisez les touches ← et → pour régler la position horizontale et les touches ↑ et ↓ pour régler la position verticale.

Convert. Fréq.

Convertit le signal pour afficher l'image en fonction de la taille de l'écran.

On : Affiche l'image en fonction de la taille de l'écran. L'image perd cependant un peu de sa netteté.

Off : Affiche l'image en faisant correspondre un pixel d'élément d'image entré à un pixel de l'écran LCD. L'image affichée est nette, mais d'une taille inférieure.

Remarque

Avec une entrée de signal XGA, SXGA, SXGA+ ou UXGA, ce paramètre n'est pas affiché.

Numéros de mémoire de présélection

Ce projecteur comporte 46 types de données préprogrammées pour des signaux d'entrée (mémoire de présélection). Lorsque le projecteur reçoit un signal préprogrammé, il le détecte automatiquement et rappelle les données correspondantes depuis la mémoire de présélection pour permettre d'obtenir l'image optimale. Le numéro de mémoire et le type de signal s'affichent dans le menu INFORMATIONS (See page 39). Vous pouvez également régler les données préprogrammées avec le menu RÉGLAGE DE L'ENTRÉE.

Ce projecteur comporte 20 mémoires utilisateur dans lesquelles vous pouvez mémoriser les réglages pour un signal d'entrée qui n'a pas été préprogrammé. Lorsqu'un signal n'ayant pas été préprogrammé est reçu pour la première fois, le numéro de mémoire affiché est 0. Si vous réglez alors les données pour ce signal dans le menu RÉGLAGE DE L'ENTRÉE, ces réglages sont mémorisés dans le projecteur. Lorsque toutes les 20 mémoires utilisateur sont occupées, les nouvelles données sont enregistrées par-dessus les données de la mémoire la plus ancienne.

Pour déterminer si un signal a été préprogrammé en mémoire, consultez le tableau de la page 52.

Pour les signaux ci-dessous, les données sont rappelées depuis la mémoire de présélection. Vous pouvez utiliser ces données en réglant "Amplification H". Effectuez un réglage fin avec "Déplacement".

Signal	N° de mémoire	TAILLE
Super Mac-2	23	1 312
SGI-1	23	1 320
Macintosh 19"	25	1 328
Macintosh 21"	27	1 456
Sony News	36	1 708
PC-9821 1,280 × 1,024	36	1 600
WS Sunmicro	37	1 664

Remarque

Lorsque le format d'image du signal d'entrée est différent de 4 : 3, il y a des bandes noires sur l'écran.

Menu RÉGLAGE

Le menu RÉGLAGE vous permet de modifier les paramètres du projecteur.

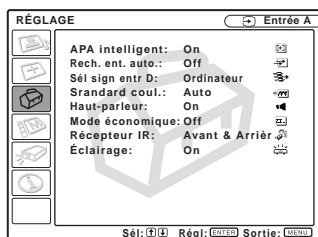

Options de menu

APA intelligent

Permet d'activer ou de désactiver la fonction APA intelligent ¹⁾.

On : Choisissez normalement cette option.

Lorsque le projecteur reçoit un signal de l'ordinateur, la fonction APA est automatiquement activée pour que l'image affichée soit nette. Une fois le signal d'entrée spécifié réglé par la fonction APA intelligent, le réglage est conservé même si vous débranchez, puis rebranchez le câble ou si vous changez de canal d'entrée. Vous pouvez régler l'image en appuyant sur la touche APA de la télécommande, même si APA Intelligent est sur "On."

Off : La fonction APA est activée lorsque vous appuyez sur la touche APA de la télécommande.

1) La fonction APA (Auto Pixel Alignment) règle automatiquement les paramètres "Phase des points", "Amplification H" et "Déplacement" du menu RÉGLAGE DE L'ENTRÉE en fonction du signal d'entrée de l'ordinateur.

Rech. ent. auto.

Normalement sur "Off."

Lorsque ce paramètre est sur "On", le projecteur détecte les signaux d'entrée dans l'ordre suivant : Input-A/Input-B/Input-C/ Input-D/Video/S-Video. Il indique le canal d'entrée à la mise sous tension ou lorsque vous appuyez sur la touche INPUT.

Sél sign entr D

Sélectionnez un signal d'ordinateur, un signal composantes ou un signal GBR vidéo (RVB 15 k, DTV, HDTV) pour le signal reçu au connecteur INPUT D.

Standard coul.

Permet de sélectionner le standard couleur du signal d'entrée.

Si vous sélectionnez "Auto", le projecteur détecte automatiquement le standard couleur du signal d'entrée. Si l'image est déformée ou monochrome, sélectionnez le standard couleur correspondant au signal d'entrée.

Haut-parleur

Placez ce paramètre sur "Off" pour couper le son des haut-parleurs internes. Lorsque ce paramètre est sur "Off", l'indication "Haut-parleur : Off" apparaît à l'écran à la mise sous tension.

Mode économique

Lorsque ce paramètre est sur "On", le projecteur passe en mode d'économie d'énergie si vous ne l'utilisez pas pendant 10 minutes et qu'il n'y a pas d'entrée de signal.

Récepteur IR

Permet de sélectionner les capteurs de télécommande (récepteur IR) à l'avant et à l'arrière du projecteur.

Avant&Arrière : Active à la fois le capteur avant et le capteur arrière.

Avant : N'active que le capteur avant.

Arrière : N'active que le capteur arrière.

Éclairage

Permet de spécifier si le logo SONY au-dessus du projecteur est allumé lorsque le projecteur est sous tension. Ce paramètre est normalement sur "On". Si vous désirez faire l'obscurité complète ou si le logo allumé vous gêne, placez ce paramètre sur "Off".

Menu RÉGLAGE DE MENU

Le menu RÉGLAGE DE MENU permet de modifier les paramètres du projecteur.

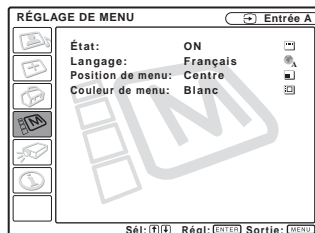

Options de menu

État (affichage sur écran)

Permet de paramétrer l'affichage sur écran.

On : Active tous les affichages de la fonction affichage sur écran.

Off : Désactive les affichages à l'exception des menus, du message d'indication de mise hors tension et des messages d'avertissement.

Langage

Permet de sélectionner la langue des menus et de l'affichage sur écran. Les langues disponibles sont : Anglais, français, allemand, italien, espagnol, portugais, japonais, chinois et coréen.

Position de menu

Permet de sélectionner la position d'affichage du menu parmi Haut gauche, Bas gauche, Centre, Haut droite et Bas droite.

Couleur de menu

Permet de sélectionner la tonalité d'affichage du menu parmi Noir et Blanc.

Menu RÉGLAGE D'INSTALLATION

Le menu RÉGLAGE D'INSTALLATION permet de modifier les paramètres du projecteur.

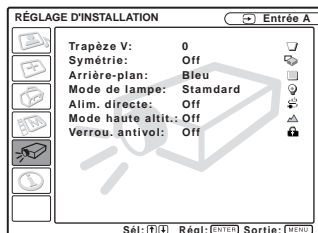

Options de menu

Trapèze V

Permet de corriger la distorsion trapézoïdale due à l'angle de projection. Pour obtenir une image rectangulaire, spécifiez une valeur négative si la base inférieure du trapèze est la plus longue ou positive si elle est la plus courte.

Symétrie

Permet de faire basculer l'image sur son axe horizontal et/ou vertical.

Off : Pas de symétrie d'image.

HV : Symétrie d'axe horizontal et d'axe vertical de l'image.

H : Symétrie d'axe horizontal de l'image.

V : Symétrie d'axe vertical de l'image.

Arrière-plan

Sélectionnez la couleur d'arrière-plan de l'écran lorsque le projecteur ne reçoit aucun signal. Sélectionnez Noir ou Bleu. Normalement sur "Bleu".

Mode de lampe

Permet de régler la luminosité de la lampe pour la projection.

Haut : L'image projetée est lumineuse.

Standard : Réduit le bruit du ventilateur et la consommation d'énergie. La luminosité de l'image projetée est inférieure à celle de l'option "Haut".

Fonction de mise sous tension/hors tension directe

Placez la fonction de mise sous tension directe sur "On" si vous utilisez un coupe-circuit pour mettre l'ensemble du système sous et hors tension. Pour mettre le projecteur hors tension, vous pouvez également débrancher simplement le cordon d'alimentation sans appuyer sur la touche I / ⏻.

Mode haute altit.

Off : Utilisez cette option lors de l'utilisation du projecteur à des altitudes normales.

On : Utilisez cette option lors de l'utilisation du projecteur à une altitude de 1 500 m ou supérieure.

Verrou. antivol

Permet d'activer la fonction de verrouillage antivol du projecteur.

Off : Désactive la fonction de verrouillage antivol.

On : Active la fonction de verrouillage antivol qui verrouille l'utilisation du projecteur lorsqu'un mot de passe a été saisi.

Pour plus d'informations, voir "Utilisation du verrouillage antivol" à la page 25.

Menu INFORMATIONS

Le menu INFORMATIONS affiche les fréquences horizontale et verticale du signal d'entrée et la durée d'utilisation de la lampe.

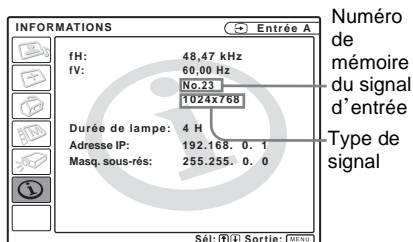

Remarque

Ces informations sont seulement affichées. Vous ne pouvez pas modifier l'affichage. Pour plus d'informations sur les fonctions de réseau, y compris l'attribution de l'adresse IP et du masque de sous-réseau, consultez votre revendeur ou le service clientèle Sony.

Options de menu

fH

Affiche la fréquence horizontale du signal d'entrée.

La valeur affichée est approximative.

fV

Affiche la fréquence verticale du signal d'entrée.

La valeur affichée est approximative.

Durée de lampe

Indique la durée d'utilisation effective de la lampe.

Adresse IP

Affiche l'adresse IP spécifiée pour le projecteur.

Masq. sous-rés

Affiche le masque de sous réseau spécifié pour le projecteur.

Entretien

Remplacement de la lampe

Lorsque la lampe est grillée, que son intensité lumineuse diminue ou que “Remplacer la lampe.” s’affiche à l’écran, remplacez-la par une neuve. Utilisez une lampe pour projecteur LMP-P260 comme lampe de rechange. La durée de vie de la lampe dépend des conditions d’utilisation.

Pour remplacer la lampe après avoir utilisé le projecteur

Mettez le projecteur hors tension, puis débranchez le cordon d’alimentation. Attendez au moins une heure pour permettre à la lampe de se refroidir.

Attention

La lampe est très chaude lorsque vous éteignez le projecteur avec la touche I / ⏻. **Elle peut vous brûler si vous la touchez. Avant de remplacer la lampe, attendez au moins une heure pour lui permettre de se refroidir.**

Remarques

- Si la lampe se casse, consultez le service après-vente Sony.
- Retirez la lampe en la tenant par la poignée. Ne touchez pas la lampe car vous pourriez vous brûler ou vous blesser.
- Lorsque vous retirez la lampe, veillez à ce qu’elle reste horizontale et tirez-la droit vers le haut. N’inclinez pas la lampe. Si la lampe se cassait alors que vous la retirez en l’inclinant, les morceaux de verre pourraient se disperser et vous blesser.

- 1 Placez une feuille de protection (textile) sous le projecteur. Retournez le projecteur à l’envers de façon que sa face inférieure soit visible.

Remarque

Assurez-vous que le projecteur est stable après l’avoir retourné.

- 2 Ouvrez le couvercle de la lampe en dévissant la vis au moyen d’un tournevis cruciforme.

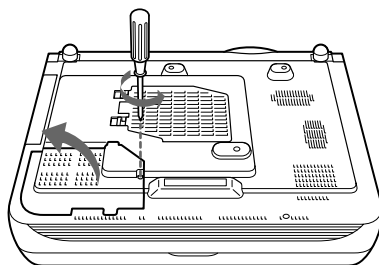

Remarque

Par mesure de sécurité, ne desserrez pas d’autres vis.

- 3 Desserrez les trois vis du bloc de lampe à l’aide du tournevis cruciforme. Retirez le bloc de lampe en le prenant par la poignée.

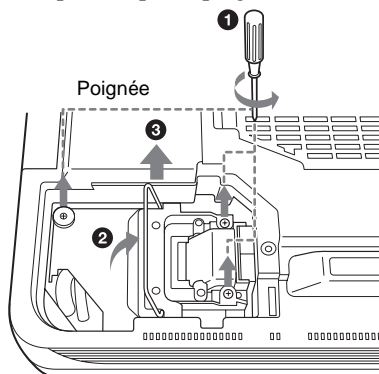

Remarque

- Les vis comportent des rondelles. Ne retirez pas les vis ; desserrez-les seulement.

- 4** Introduisez la nouvelle lampe à fond jusqu'à ce qu'elle soit correctement en place. Serrez les vis. Repliez la poignée.

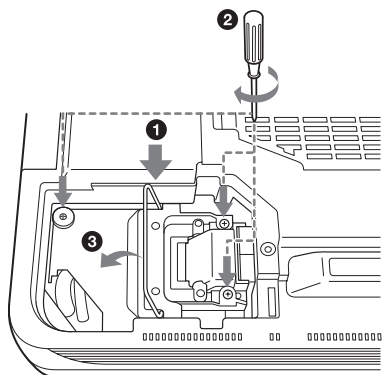

Remarques

- Veillez à ne pas toucher la surface en verre de la lampe.
- Le projecteur ne se met pas sous tension si la lampe n'est pas correctement installée.

- 5** Refermez le couvercle de la lampe et serrez les vis.

Remarque

- Ne serrez pas excessivement les vis. Ceci pourrait endommager certaines pièces internes du projecteur.

- 6** Remettez le projecteur à l'endroit.

- 7** Branchez le cordon d'alimentation et mettez le projecteur en veille.

- 8** Appuyez sur chacune des touches suivantes du panneau de commande dans l'ordre indiqué pendant moins de cinq secondes : RESET, ←, →, ENTER.

Attention

- N'introduisez pas les doigts dans le logement de lampe et veillez à ce qu'aucun liquide ou objet n'y pénètre **pour éviter tout risque d'électrocution ou d'incendie.**

Remarques

- **Pour le remplacement, utilisez uniquement une lampe pour projecteur LMP-P260.** L'utilisation d'une autre lampe que la LMP-P260 pourrait provoquer un dysfonctionnement.
- Avant de remplacer la lampe, mettez le projecteur hors tension et débranchez le cordon d'alimentation.
- Nous vous recommandons également de nettoyer le filtre à air à chaque remplacement de la lampe.

Nettoyage du filtre à air

Le filtre à air doit être nettoyé toutes les 1500 heures.

Enlevez la poussière de l'extérieur des orifices de ventilation au moyen d'un aspirateur.

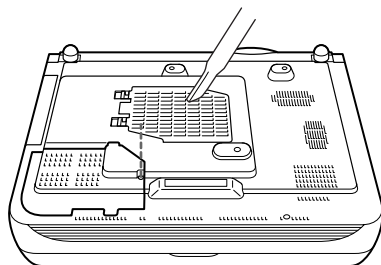

Quand il devient difficile d'enlever la poussière du filtre avec un aspirateur, ôtez le filtre à air et lavez-le.

- 1** Mettez le projecteur hors tension et débranchez le cordon d'alimentation.

- 2** Ôtez le couvercle du filtre à air.

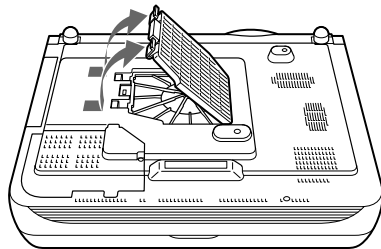

3 Retirez le filtre à air.

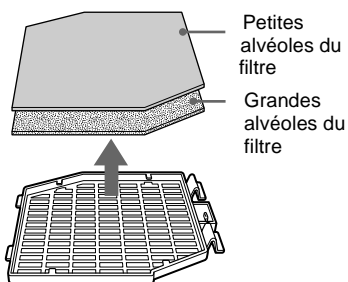

4 Lavez le filtre à air au moyen d'une solution détergente neutre et faites-le sécher dans un endroit à l'ombre.

5 Les ouvertures au-dessous du projecteur (A-D) doivent également être nettoyées avec un aspirateur.

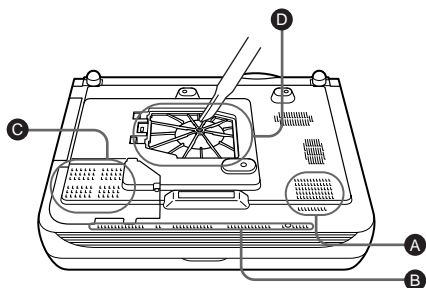

6 Introduire le filtre à air dans les quatre languettes du couvercle de filtre à air, puis poser le couvercle de filtre à air sur le projecteur.

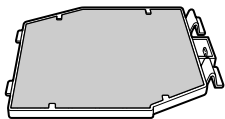

Remarques

- Si vous ne nettoyez pas le filtre à air, la poussière risque de s'y accumuler et de l'obstruer. La température peut alors augmenter à l'intérieur du projecteur et causer un dysfonctionnement ou un incendie.
- Si vous ne parvenez pas à enlever la poussière, remplacez le filtre à air par le filtre neuf fourni.
- Fixez le couvercle de filtre à air correctement. Le projecteur ne se mettra pas sous tension si le couvercle est mal fermé.
- Le filtre à air possède une face avant et une face arrière. La face du filtre avec les alvéoles serrées doit être tournée vers l'extérieur.

Dépannage

Si le projecteur ne fonctionne pas correctement, essayez d'en déterminer la cause et remédiez au problème comme il est indiqué ci-dessous. Si le problème persiste, consultez le service après-vente Sony.

Alimentation

Symptôme	Cause et remède
Le projecteur ne se met pas sous tension.	<ul style="list-style-type: none">• Le projecteur a été mis hors et sous tension à brefs intervalles à l'aide de la touche II / ⏻. → Attendez environ 60 secondes avant de mettre le projecteur sous tension (voir page 27).• Le couvercle de la lampe est mal fixé. → Fermez correctement le couvercle de la lampe (voir page 40).• Le couvercle du filtre à air est mal fixé. → Fermez correctement le couvercle du filtre à air (voir page 41).
Les indicateurs LAMP/COVER et TEMP/FAN sont tous deux allumés.	<ul style="list-style-type: none">• Le circuit électrique est défectueux. → Consultez le service après-vente Sony.

Image

Symptôme	Cause et remède
Pas d'image.	<ul style="list-style-type: none">• Un câble est débranché ou les raccordements sont mal effectués. → Assurez-vous que les raccordements ont été correctement effectués (voir page 17).• La sélection d'entrée est incorrecte. → Sélectionnez correctement la source d'entrée à l'aide de la touche INPUT (voir page 23).• L'image disparaît. → Appuyez sur la touche PIC MUTING pour désactiver la fonction de coupure de la sortie d'image (voir page 24).• Le signal de l'ordinateur n'est pas réglé pour être envoyé seulement à un moniteur externe. → Paramétrez l'ordinateur pour la sortie de signal vers un moniteur externe uniquement (voir page 17).
Bruit sur l'image.	<ul style="list-style-type: none">• Du bruit peut apparaître sur l'arrière-plan de l'image pour certaines combinaisons de nombre de points du signal reçu au connecteur et du nombre de pixels du panneau LCD. → Changez la configuration du bureau de l'ordinateur utilisé.
L'image via le connecteur INPUT D présente des couleurs anormales.	<ul style="list-style-type: none">• Le paramétrage de "Sél sign entr D" est incorrect dans le menu RÉGLAGE. → Sélectionnez Ordinateur, Video GBR ou Composant pour Sél sign entr D dans le menu RÉGLAGE en fonction du signal d'entrée (voir page 36).
"Vérifiez réglage ENT.D." s'affiche malgré une entrée de signal correcte par INPUT D.	<ul style="list-style-type: none">• Le paramétrage de "Sél sign entr D" est incorrect dans le menu RÉGLAGE. → Sélectionnez Ordinateur, Video GBR ou Composant pour Sél sign entr D dans le menu RÉGLAGE en fonction du signal d'entrée (voir page 36).

Symptôme	Cause et remède
L'affichage sur écran n'apparaît pas.	<ul style="list-style-type: none"> • "État" se trouve sur "Off" dans le menu RÉGLAGE. → Placez "Off" sur "On" dans le menu RÉGLAGE (voir page 37).
La balance des couleurs est incorrecte.	<ul style="list-style-type: none"> • L'image n'est pas correctement réglée. → Réglez l'image (voir page 32). • Le projecteur est réglé sur le mauvais standard couleur. → Placez le paramètre "Standard coul." du menu RÉGLAGE sur le standard couleur du signal d'entrée (voir page 36).
L'image est trop sombre.	<ul style="list-style-type: none"> • Le contraste ou la luminosité ne sont pas correctement réglés. → Réglez correctement "Contraste" ou "Lumière" dans le menu PARAMÉTRAGE DE L'IMAGE (voir page 32). • La lampe est grillée ou a perdu de sa luminosité. → Remplacez la lampe par une neuve (voir page 40).
L'image n'est pas nette.	<ul style="list-style-type: none"> • La mise au point de l'image est incorrecte. → Réglez la mise au point de l'image (voir page 24). • De la condensation s'est formée sur l'objectif. → Laissez le projecteur sous tension pendant environ deux heures.
L'image dépasse l'écran.	<ul style="list-style-type: none"> • Vous avez appuyé sur la touche APA bien qu'il y ait des bandes noires autour de l'image. → Affichez l'image en entier sur l'écran et appuyez sur la touche APA. → Définissez correctement "Déplacement" dans le menu RÉGLAGE DE L'ENTRÉE (voir page 34).
L'image tremblote.	<ul style="list-style-type: none"> • Le paramètre "Phase des points" n'est pas correctement réglé dans le menu RÉGLAGE DE L'ENTRÉE. → Réglez correctement "Phase des points" dans le menu RÉGLAGE DE L'ENTRÉE (voir page 34).

Son

Symptôme	Cause et remède
Pas de son.	<ul style="list-style-type: none"> • Un câble est débranché ou les raccordements sont mal effectués. → Assurez-vous que les raccordements ont été correctement effectués (voir page 17). • Le câble de raccordement audio utilisé est incorrect. → Utilisez un câble audio stéréo sans résistance (voir page 18). • Le son n'est pas correctement réglé. → Réglez le son (voir page 24). • Le son est coupé. → Appuyez sur la touche AUDIO MUTING pour désactiver la fonction de coupure de la sortie de son.
Lors d'une entrée de son par le connecteur AUDIO, la sortie de son ne s'effectue que sur un seul canal.	<ul style="list-style-type: none"> • L'entrée de son au connecteur AUDIO est mono. → Utilisez une entrée de son stéréo.

Télécommande

Symptôme	Cause et remède
La télécommande ne fonctionne pas.	<ul style="list-style-type: none"> Les piles de la télécommande sont mortes. → Remplacez les piles par des neuves (voir page 15).
L'affichage de menu n'apparaît pas lorsque vous appuyez sur la touche MENU de la télécommande.	<ul style="list-style-type: none"> Le commutateur PJ/NETWORK est sur NETWORK sur la télécommande. → Placez le commutateur PJ/NETWORK sur PJ, puis appuyez sur la touche MENU.

Divers

Symptôme	Cause et remède
L'indicateur LAMP/COVER clignote.	<ul style="list-style-type: none"> Le couvercle de la lampe ou du filtre à air est mal fixé. → Fixez correctement le couvercle (voir page 40).
L'indicateur LAMP/COVER s'allume.	<ul style="list-style-type: none"> La lampe a atteint la fin de sa durée de vie. → Remplacez la lampe (voir page 40). La lampe a atteint une température élevée. → Attendez 90 secondes que la lampe refroidisse et remettez le projecteur sous tension (voir page 27).
L'indicateur TEMP/FAN clignote.	<ul style="list-style-type: none"> Le ventilateur est défectueux. → Consultez le service après-vente Sony.
L'indicateur TEMP/FAN s'allume.	<ul style="list-style-type: none"> La température à l'intérieur du projecteur est anormalement élevée. → Vérifiez si les orifices de ventilation ne sont pas obstrués.
Les indicateurs LAMP/COVER et TEMP/FAN sont tous deux allumés.	<ul style="list-style-type: none"> Le circuit électrique est défectueux. → Consultez le service après-vente Sony.

Messages d'avertissement

Consultez la liste ci-dessous pour connaître la signification des messages affichés à l'écran.

Message	Signification et remède
Surchauffe! Lampe OFF 1 min.	<ul style="list-style-type: none"> La température à l'intérieur du projecteur est trop élevée. → Mettez le projecteur hors tension. → Vérifiez si les orifices de ventilation ne sont pas obstrués.
Fréquence est hors limites!	<ul style="list-style-type: none"> Ce signal d'entrée ne peut être projeté car la fréquence est en dehors de la plage admissible pour ce projecteur. → Utilisez un signal dans la plage de fréquences admissible. La résolution du signal de sortie de l'ordinateur est trop élevée. → Paramétrez la sortie sur XGA (voir page 17).
Vérifiez réglage ENT.D.	<ul style="list-style-type: none"> Le projecteur reçoit un signal RVB de l'ordinateur alors que "Sél sign entr D" est sur "Composant" dans le menu RÉGLAGE. → Placez "Sél sign entr D" sur l'option correcte (voir page 36).
Remplacer la lampe.	<ul style="list-style-type: none"> Le moment est venu de remplacer la lampe. → Remplacez la lampe.

Messages de précaution

Consultez la liste ci-dessous pour connaître la signification des messages affichés à l'écran.

Message	Signification et remède
Pas d'entrée	<ul style="list-style-type: none">• Il n'y a pas de signal d'entrée. → Vérifiez les raccordements (voir page 17).
Non applicable!	<ul style="list-style-type: none">• Vous avez appuyé sur la mauvaise touche. → Appuyez sur la touche appropriée.

Spécifications

Caractéristiques optiques

Système de projection

Système de projection à 3

panneaux LCD, 1 objectif

Panneau LCD Panneau LCD TFT SONY de 0,99 pouce avec réseau de microlentilles, 2 359 296 pixels (1 024 × 768 pixels × 3)

Objectif Zoom 1,3 fois (manuel)
f 37,6 à 48,8 mm/F 1,7 à 2,3

Lampe UHP de 265 W

Dimensions de l'image projetée
Plage : 40 à 300 pouces (en diagonale)

Intensité lumineuse

Lumen ANSI¹⁾ 3 500 lm

Distance de projection

40 pouces : 1,5 à 1,9 m
(4,9 à 6,2 pieds)

60 pouces : 2,3 à 2,9 m
(7,5 à 9,5 pieds)

80 pouces : 3,0 à 3,8 m
(10,0 à 12,5 pieds)

100 pouces : 3,8 à 4,8 m
(12,5 à 15,7 pieds)

120 pouces : 4,6 à 5,8 m
(15,0 à 19,0 pieds)

150 pouces : 5,8 à 7,2 m
(19,0 à 23,6 pieds)

200 pouces : 7,7 à 9,7 m
(25,2 à 31,7 pieds)

300 pouces : 11,6 à 14,5 m
(37,9 à 47,6 pieds)

1) Lumen ANSI est une méthode de mesure de l'American National Standard IT 7.228.

Caractéristiques électriques

Standard couleur NTSC_{3.58}/PAL/SECAM/
NTSC_{4.43}/PAL-M/PAL-N,
sélection automatique/manuelle

Résolution 750 lignes TV horizontales (entrée vidéo)

1 024 × 768 points (entrée RVB)

Signaux d'ordinateur compatibles

fH: 19 à 92 kHz

fV : 48 à 92 Hz

(Signaux de résolution

maximale d'entrée : UXGA

1 600 × 1 200 fH: 75kHz, fV:

60 Hz) RVB 15k 50/60 Hz,

Composantes/progressif 50/60 Hz

DTV (480/60I, 575/50I, 1 080/

60I, 480/60P, 575/50P, 1 080/

50I, 720/60P, 720/50P, 540/
60P), vidéo composite, vidéo Y/
C

Haut-parleur Haut-parleurs stéréo, 40 × 70 mm
(1 7/8 pouces) de diamètre,
max. 2 W × 2

Entrée/sortie

Entrée vidéo VIDEO : type Cinch
Vidéo composite : 1 Vcc ± 2 dB
de synchro négative
(terminaison 75 ohms)

S VIDEO : miniconnecteur DIN
Y/C à 4 broches (mâle)

Y (luminance) : 1 Vcc ± 2 dB de
synchro négative (terminaison
75 ohms)

C (chrominance) : salve
0,286 Vcc ± 2dB (NTSC)
(terminaison 75 ohms),
salve 0,3 Vcc ± 2 dB (PAL)
(terminaison 75 ohms)

AUDIO : Type Cinch × 2
500 mV efficace, impédance
supérieure à 47 kilohms

INPUT A RVB analogique : HD D-sub 15-
broches (femelle)
R : 0,7 Vcc ± 2 dB (terminaison
75 ohms)

V : 0,7 Vcc ± 2 dB (terminaison
75 ohms)

V avec synchro : 1 Vcc ± 2 dB
de synchro négative
(terminaison 75 ohms)

B : 0,7 Vcc ± 2 dB (terminaison
75 ohms)

SYNC/HD :

Entrée synchro composite :
1-5 Vcc haute impédance,
positive/négative

Entrée synchro horizontale :
1-5 Vcc haute impédance,
positive/négative

VD :

Entrée synchro verticale :
1-5 Vcc haute impédance,
positive/négative

AUDIO : Miniprise stéréo
500 mV efficace, impédance
supérieure à 47 kilohms

INPUT B RGB analogique : HD D-sub 15-broches (femelle)
 R : 0,7 Vcc ±2 dB (terminaison 75 ohms)
 G : 0,7 Vcc ±2 dB (terminaison 75 ohms)
 G avec synchro : 1 Vcc ±2 dB de synchro négative (terminaison 75 ohms)
 B : 0,7 Vcc ±2 dB (terminaison 75 ohms)
 SYNC/HD :
 Entrée synchro composite : 1-5 Vcc haute impédance, positive/négative
 Entrée synchro horizontale : 1-5 Vcc haute impédance, positive/négative
 VD :
 Entrée synchro verticale : 1-5 Vcc haute impédance, positive/négative
 AUDIO : Miniprise stéréo (partagée par INPUT B et C) 500 mV efficace, impédance supérieure à 47 kilohms

INPUT C RGB numérique : DVI-D (TMDS)
 AUDIO : Miniprise stéréo (partagée par INPUT B et C) 500 mV efficace, impédance supérieure à 47 kilohms

INPUT D RGB/composantes analogique : 5BNC (femelle)
 R/R-Y : 0,7 Vcc ±2 dB (terminaison 75 ohms)
 G : 0,7 Vcc ±2 dB (terminaison 75 ohms)
 G avec synchro/Y : 1 Vcc ±2 dB de synchro négative (terminaison 75 ohms)
 B/B-Y : 0,7 Vcc ±2 dB (terminaison 75 ohms)
 SYNC/HD :
 Entrée synchro composite : 1-5 Vcc haute impédance, positive/négative
 Entrée synchro horizontale : 1-5 Vcc haute impédance, positive/négative
 VD :
 Entrée synchro verticale : 1-5 Vcc haute impédance, positive/négative
 AUDIO : Miniprise stéréo 500 mV efficace, impédance supérieure à 47 kilohms

OUTPUT MONITOR OUT: HD D-sub 15-broches (femelle)
 R, G, B : Unité de gain : 75 ohms
 SYNC/HD,VD : 4 Vcc (ouvert), 1 Vcc (75 ohms)
 *Il n'y a pas de sortie de signal DIGITAL RGB par la borne MONITOR OUT.
 AUDIO OUT (sortie variable) :
 Miniprise stéréo
 max. 1 Vrms, Lorsqu'un signal d'entrée est de 500 m Vrms, l'impédance est inférieure à 5 kilohms

USB Envoi (femelle) × 1
 REMOTE RS-232C : D-sub 9 broches
 CONTROL S IN/PLUG IN
 POWER Miniprise stéréo
 ETHER RJ-45 : 10BASE-T/100BASE-TX
 Réglementation de sécurité
 UL60950, cUL (CSA n° 60950),
 FCC Classe A, IC Classe A,
 NEMKO (EN60950), CE
 (LVD, EMC), C-Tick

Laser

Type de laser Classe 2
 Longueur d'onde 645 nm
 Sortie 1 mW

Généralités

Dimensions 420 × 115 × 316 mm
 (10 ⁷/₈ × 2 ⁵/₈ × 8 ¹/₂ pouces)
 (l/h/p) (sans les pièces de projection)
 Poids 7,5 kg environ (16 lb 2 oz)
 Alimentation 100 à 240 V CA, 1,9–0,8A,
 50/60 Hz
 Consommation électrique
 Max. 365 W
 en mode de veille : 6W (lorsque la fonction de réseau est active)
 Dissipation de chaleur 1 246 BTU
 Température de fonctionnement 0 à 35°C
 Humidité de fonctionnement 35% à 85% (sans condensation)
 Température de stockage -20°C à 60°C
 Humidité de stockage 10% à 90%

Accessoires fournis

Télécommande RM-PJM16 (1)
Piles de taille AA (R6) (2)
Câble HD D-sub à 15 broches
(2 m) (1) (1-791-992-31)
Câble USB type A - type B (1)
(1-790-081-31)
Bouchon d'objectif (1)
Cordon d'alimentation (1)
Filtre à air (pour remplacement)
(Une paire de filtres)
Mode d'emploi (1)
Manuel d'installation pour les
revendeurs (1)
Bulletin de garantie (1)

100 pouces : 1,8 m
200 pouces : 3,6 m
300 pouces : 5,4 m
Dimensions extérieures
maximales
88 × 88 × 169 mm (l/h/p)
Poids :
950 g

*Il est possible que certains de ces accessoires ne
soient pas disponibles dans certaines régions.
Pour plus d'informations, consultez votre
revendeur Sony.*

La conception et les spécifications sont sujettes à
modification sans préavis.

Accessoires en option

Lampe pour projecteur

LMP-P260 (pour remplacement)

Support de suspension du projecteur

PSS-610

Câble de moniteur

SMF-400 (HD D-sub à 15 broches
(mâle) ↔ 5 × BNC (mâle))

SMF410 (HD D-sub 15 broches
(mâle) ↔ HD D-sub 15
broches (mâle))

Câble d'interface signal

SIC10 (5 × BNC (mâle) ↔ 5 ×
BNC (mâle))

Objectif de projection

Zoom à focale longue

VPLL-ZM102

F = 2,0 à 2,6

F = 69 à 102 mm

Mise au point/zoom manuels

Taille de l'écran de projection

40 à 300 pouces

Distance de projection

100 pouces : 6,8 à 10 m

200 pouces : 14 à 20 m

300 pouces : 21 à 30 m

Dimensions extérieures

maximales

88 × 88 × 198 mm (l/h/p)

Poids :

1 500 g

Zoom à focale courte

VPLL-FM22

F = 2,0

f = 18 mm

Mise au point manuelle

Taille de l'écran de projection

40 à 300 pouces

Distance de projection

Affectation des broches

Connecteurs INPUT A, B Connecteur d'entrée RVB (HD D-sub à 15 broches, femelle)

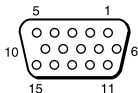

1	R/R-Y	9	N.C.
2	G/Y	10	GND
3	B/B-Y	11	GND
4	GND	12	DDC/SDA
5	GND	13	HD/C.Sync
6	GND (R)	14	VD
7	GND (G)	15	DDC/SCL
8	GND (V)		

Connecteur RS-232C (D-sub 9 broches, femelle)

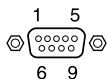

1	DCD	6	DSR
2	RXDA	7	RTS
3	TXDA	8	CTS
4	DTR	9	RI
5	GND		

Connecteur d'entrée C Connecteur DVI (DVI-D, femelle)

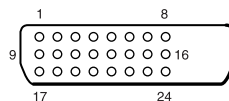

1	T.M.D.S. Data2 -	14	Alimentation +5 V
2	T.M.D.S. Data2 +	15	Masse (retour pour +5 V, HSync et VSync)
3	T.M.D.S. Data2/4 Shield	16	Hot Plug Detect
4	T.M.D.S. Data4 -	17	T.M.D.S. Data0 -
5	T.M.D.S. Data4 +	18	T.M.D.S. Data0 +
6	DDC Clock	19	T.M.D.S. Data0/5 Shield
7	DDC Data	20	T.M.D.S. Data5 -
8	Analog Vertical Sync	21	T.M.D.S. Data5 +
9	T.M.D.S. Data1 -	22	T.M.D.S. Clock Shield
10	T.M.D.S. Data1 +	23	T.M.D.S. Clock +
11	T.M.D.S. Data1/3 Shield	24	T.M.D.S. Clock -
12	T.M.D.S. Data3 -		
13	T.M.D.S. Data3 +		

Signaux d'entrée et points réglables/paramétrables

Menu PARAMÉTRAGE DE L'IMAGE

Paramètre	Signal d'entrée			
	Vidéo ou S vidéo (Y/C)	Composantes	Vidéo GBR	Ordinateur
Contraste	●	●	●	●
Lumière	●	●	●	●
Couleur	● (signal monochrome excepté)	●	●	–
Teinte	● (NTSC 3,58/4,43 seulement) (signal monochrome excepté)	●	●	–
Netteté	●	●	●	–
Optimiseur RVB	–	–	–	●
Compensation des noirs	●	●	●	–
Mode gamma	–	–	–	●
Temp. couleur	●	●	●	●
VOLUME	●	●	●	●
DDE	●	● (480/60i, 575/50i)	● (480/60i, 575/50i)	–

● : Réglable/paramétrable

– : Non réglable/non paramétrable

Menu RÉGLAGE DE L'ENTRÉE

Paramètre	Signal d'entrée			
	Vidéo ou S vidéo (Y/C)	Composantes	Vidéo GBR	Ordinateur
Phase des points	–	–	–	●
Amplification H	–	● (pour un signal autre que de 15 kHz)	● (pour un signal autre que de 15 kHz)	●
Déplacement	–	● (pour un signal autre que de 15 kHz)	● (pour un signal autre que de 15 kHz)	●
Convertisseur de fréquence	–	–	–	● (inférieur à SVGA)
Mode large	●	●	●	–

● : Réglable/paramétrable

– : Non réglable/non paramétrable

Signaux préprogrammés

N° de mémoire	Signal préprogrammé		fH (kHz)	fV (Hz)	Synchro	TAILLE
1	Vidéo 60 Hz		15,734	59,940	H-nég, V-nég	/
2	Vidéo 50 Hz		15,625	50,000	H-nég, V-nég	
3	RVB 15 k/composantes 60 Hz		15,734	59,940	Synchro S sur G/ Y ou composite	
4	RVB 15 k/composantes 50 Hz		15,625	50,000		
5	HDTV		33,750	60,000		
6*	640 × 350	Mode VGA 1	31,469	70,086	H-pos, V-nég	800
7*		VGA VESA 85 Hz	37,861	85,080	H-pos, V-nég	832
8*	640 × 400	PC-9801 Normal	24,823	56,416	H-nég, V-nég	848
9*		Mode VGA 2	31,469	70,086	H-nég, V-pos	800
10*		VGA VESA 85 Hz	37,861	85,080	H-nég, V-pos	832
11*	640 × 480	Mode VGA 3	31,469	59,940	H-nég, V-nég	800
12*		Macintosh 13"	35,000	66,667	H-nég, V-nég	864
13*		VGA VESA 72 Hz	37,861	72,809	H-nég, V-nég	832
14*		VGA VESA 75 Hz	37,500	75,000	H-nég, V-nég	840
15*		VGA VESA 85 Hz	43,269	85,008	H-nég, V-nég	832
16*	800 × 600	SVGA VESA 56 Hz	35,156	56,250	H-pos, V-pos	1 024
17*		SVGA VESA 60 Hz	37,879	60,317	H-pos, V-pos	1 056
18*		SVGA VESA 72 Hz	48,077	72,188	H-pos, V-pos	1 040
19*		SVGA VESA 75 Hz	46,875	75,000	H-pos, V-pos	1 056
20*		SVGA VESA 85 Hz	53,674	85,061	H-pos, V-pos	1 048
21*	832 × 624	Macintosh 16"	49,724	74,550	H-nég, V-nég	1 152
22*	1 024 × 768	XGA VESA 43 Hz	35,524	86,958	H-pos, V-pos	1 264
23*		XGA VESA 60 Hz	48,363	60,004	H-nég, V-nég	1 344
24*		XGA VESA 70 Hz	56,476	69,955	H-nég, V-nég	1 328
25*		XGA VESA 75 Hz	60,023	75,029	H-pos, V-pos	1 312
26*		XGA VESA 85 Hz	68,677	84,997	H-pos, V-pos	1 376
27*	1 152 × 864	SXGA VESA 70 Hz	63,995	70,019	H-pos, V-pos	1 472
28		SXGA VESA 75 Hz	67,500	75,000	H-pos, V-pos	1 600
29		SXGA VESA 85 Hz	77,487	85,057	H-pos, V-pos	1 568
30*	1 152 × 900	Sunmicro LO	61,795	65,960	H-nég, V-nég	1 504
31		Sunmicro HI	71,713	76,047	Synchro composite	1 472
32*	1 280 × 960	SXGA VESA 60 Hz	60,000	60,000	H-pos, V-pos	1 800
33		SXGA VESA 75 Hz	75,000	75,000	H-pos, V-pos	1 728

N° de mémoire	Signal préprogrammé		fH (kHz)	fV (Hz)	Synchro	TAILLE
34*	1 280 × 1 024	SXGA VESA 43 Hz	46,433	86,872	H-pos, V-pos	1 696
35		SGL-5	53,316	50,062	S sur G	1 680
36*		SXGA VESA 60 Hz	63,974	60,013	H-pos, V-pos	1 696
37		SXGA VESA 75 Hz	79,976	75,025	H-pos, V-pos	1 688
38		SXGA VESA 85 Hz	91,146	85,024	H-pos, V-pos	1 728
39	1 600 × 1 200	UXGA VESA 60 Hz	75,000	60,000		
43	480/60P	480/60P (NTSC double fréquence)	31,470	60,000	S sur G	
44	575/50P	575/50P (PAL double fréquence)	31,250	50,000	S sur G	
45	1 080/50I	1 080/50I	28,130	50,000		
47	720/60P	720/60P	45,000	60,000		
48	720/50P	720/50P	37,500	50,000		
50	540/60P	540/60P	33,750	60,000		
52	1 400 × 1 050	SXGA+	63,981	60,020	H-nég, V-nég	1 688

* L'entrée numérique est prise en charge pour les signaux portant un astérisque. La sortie numérique d'ordinateur s'effectue automatiquement aux spécifications du projecteur pour les signaux n° 6 à n° 39 ne portant pas d'astérisque.

Remarques

- Les numéros de mémoire 22 et 34 sont des signaux entrelacés.
- Lors de l'entrée d'un signal SXGA+, il se peut que l'image dépasse les bords de l'écran. Fournissez alors un signal sans partie noire à la périphérie de l'image, puis débranchez et rebranchez le câble de raccordement ou appuyez sur la touche INPUT et sélectionnez à nouveau le signal d'entrée.
- Spécifiez la résolution et la fréquence du signal de l'ordinateur utilisé pour qu'elles soient dans les limites des signaux préprogrammés.

Avertissement pour le raccordement secteur

Utilisez un cordon d'alimentation approprié à l'alimentation secteur locale.

	États-Unis, Canada		Europe continentale		Royaume-Uni, Irlande, Australie, Nouvelle-Zélande	Japon
Type de fiche	VM0233	290B	YP-12A	COX-07	_1)	YP332
Extrémité femelle	VM0089	386A	YC-13B	COX-02	VM0310B	YC-13
Type de cordon	SJT	SJT	H05VV-F	H05VV-F	N13237/CO-228	VCTF
Tension et intensité nominales	10A/125V	10A/125V	10A/250V	10A/250V	10A/250V	7A/125V
Approbation de sécurité	UL/CSA	UL/CSA	VDE	VDE	VDE	DENAN
Longueur du cordon (max.)	4,5 m (177 1/4 pouces)		—			

1) Utilisez une fiche adaptée aux prises de votre pays.

Index

A

- Accessoires en option49
- Accessoires fournis49
- Affectation des
broches50
- Alimentation
mise sous tension23
- Amplification H34
- APA intelligent36
- Arrière-plan38

C

- Capteur de télécommande
arrière:9
avant9
- Compensation des
noirs33
- Connecteur INPUT A12
- Connecteur INPUT B12
- Connecteur INPUT C12
- Connecteur INPUT D13
- Connecteur USB18
- Connecteurs OUTPUT ...13
- Contraste32
- Convert. Fréq.35
- Couleur32
- Couleur de menu37

D

- DDE (Dynamic Detail
Enhancer)33
- Dépannage43
- Déplacement34
- Durée de lampe39

E

- Éclairage37
- Emplacement et fonction des
commandes
face arrière/droite/
inférieure8
face avant/gauche8
- panneau de
commande11
- panneau de
connecteurs12
- État37

- Exemples d'installation ..16
conditions
déconseillées6
installation
déconseillée5
remarques5

F

- fH (Fréquence
horizontale)39
- Filtre à air41
- Fonction zoom
numérique28
- fV (fréquence
verticale)39

H

- Haut-parleur36

L

- Langue37
- Lumière32

M

- Menu
Menu
INFORMATIONS
.....39
- Menu PARAMÉTRAGE
DE L'IMAGE32
- Menu
RÉGLAGE36, 37
- Menu RÉGLAGE
D'INSTALLATION
.....38
- Menu RÉGLAGE DE
L'ENTRÉE34
- Menu RÉGLAGE DE
MENU34
- pour faire disparaître le
menu31
- Menu PARAMÉTRAGE
DE L'IMAGE32
- Menu RÉGLAGE36
- Menu RÉGLAGE
D'INSTALLATION
.....38
- Menu RÉGLAGE DE
L'ENTRÉE34
- Message
avertissement45
précaution46

- Mise en place des piles ..15
- Mise sous tension
directe38
- Mode d'économie
d'énergie9, 36
- Mode d'image32
- Mode de lampe38
- Mode gamma33
- Mode large34

N

- Netteté33

O

- Optimiseur RVB33
- Orifices de ventilation
prise d'air10
sortie9

P

- Phase des points34
- Pieds réglables10
- Position de menu37
- Pour utiliser la fonction
de pointeur laser29
- Précautions4
- Projection23

R

- Raccordements
appareil à sortie
composantes19
- Magnétoscope19
- ordinateur17
- Récepteur IR36
- Rech. ent. auto.36
- Réglage
image25, 32
- mémoire des
paramètres31
- taille d'image/
déplacement34
- Réinitialisation
paramètres pouvant
être réinitialisés31
- réinitialisation d'une
option de menu31
- Remplacement de la
lampe40

S

Sél sign entr D	36
Sélection de la langue de menu	21
Spécifications	47
Standard coul.	36
Symétrie	38

T

Taille d'écran	16, 47
Teinte	32
Télécommande	13
Temp. couleur	33
Touche APA (alignement automatique des pixels)	11
Touche D KEYSTONE ..	14
Trapèze V	38

U

Utilisation du menu	30
---------------------------	----

V

Verrouillage antivol	38
Volume	33

ADVERTENCIA

Para evitar el riesgo de incendios o electrocución, no exponga la unidad a la lluvia ni a la humedad.

Para evitar descargas eléctricas, no abra el aparato. Solicite asistencia técnica únicamente a personal especializado.

La toma mural debe estar instalada cerca del equipo y debe accederse a ésta con facilidad.

Notas

- No oriente el láser hacia personas ni mire hacia el transmisor de láser.
- Si el mando a distancia causa fallos de funcionamiento, consulte con personal especializado Sony. Dicho mando se sustituirá por otro nuevo en función de la garantía.

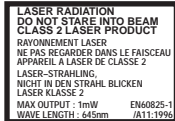

Esta etiqueta se encuentra en la parte posterior del mando a distancia.



Esta etiqueta se encuentra en el lateral del mando a distancia.

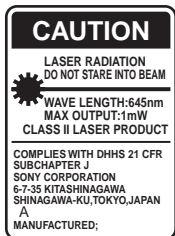

Esta etiqueta se encuentra en la parte posterior del mando a distancia.

AVOID EXPOSURE-
LASER RADIATION IS
EMITTED FROM THIS
APERTURE.

Esta etiqueta se encuentra en la parte posterior del mando a distancia.

El haz láser se emite a través de esta ventana.



Contenido

Introducción

Precauciones	4
Notas sobre la instalación	5
Instalación inadecuada	5
Uso en altitudes elevadas	6
Condiciones inadecuadas	6
Características	7
Ubicación y función de los controles	8
Parte frontal/izquierda	8
Parte posterior/derecha/inferior	8
Panel de control	11
Panel de conectores	12
Mando a distancia	13

Instalación y proyección

Instalación del proyector	16
Conexión del proyector	17
Conexión a un ordenador	17
Conexión con una videgrabadora o un equipo RVA de 15k/ componente	19
Selección del idioma del menú	21
Proyección	23
Herramientas efectivas para sus presentaciones	28

Realización de ajustes mediante el menú

Uso del MENU	30
El menú CONFIGURACIÓN DE IMAGEN	31
El menú AJUSTE DE ENTRADA ..	33
El menú AJUSTE	35
El menú AJUSTE DE MENÚ	37
El menú AJUSTE INSTALACIÓN	37
El menú INFORMACIÓN	38

Mantenimiento

Mantenimiento	40
Sustitución de la lámpara	40
Limpieza del filtro de aire	41
Solución de problemas	43
Mensajes de aviso	45
Mensajes de precaución	46

Otros

Especificaciones	47
Índice	55

Precauciones

Seguridad

- Compruebe que la tensión de funcionamiento de la unidad sea la misma que la del suministro eléctrico local.
- Si se introduce algún objeto sólido o líquido en la unidad, desenchúfela y haga que sea revisada por personal especializado antes de volver a utilizarla.
- Desenchufe la unidad de la toma mural cuando no vaya a utilizarla durante varios días.
- Para desconectar el cable, tire del enchufe. Nunca tire del propio cable.
- La toma mural debe encontrarse cerca de la unidad y ser de fácil acceso.
- La unidad no estará desconectada de la fuente de alimentación de CA (toma de corriente) mientras esté conectada a la toma mural, aunque haya apagado la unidad.
- No mire al objetivo mientras la lámpara esté encendida.
- No coloque la mano ni ningún objeto cerca de los orificios de ventilación. El aire que sale es caliente.
- Tenga cuidado de no pillarse los dedos con el ajustador cuando ajuste la altura del proyector. No ejerza una presión excesiva sobre la parte superior del proyector cuando el ajustador esté fuera.

Iluminación

- Con el fin de obtener imágenes con la mejor calidad posible, la parte frontal de la pantalla no debe estar expuesta a la luz solar ni a iluminaciones directas.
- Se recomienda utilizar una luz proyectora en el techo. Cubra las lámparas fluorescentes para evitar que se produzca una disminución en la relación de contraste.
- Cubra con tela opaca las ventanas que estén orientadas hacia la pantalla.
- Es recomendable instalar el proyector en una sala cuyo suelo y paredes estén hechos con materiales que no reflejen la luz. Si el suelo y las paredes están hechos de dicho tipo de material, se recomienda cambiar el color de éstos por uno oscuro.

Prevención del calentamiento interno

Después de desactivar la alimentación con la tecla I / , no desconecte la unidad de la toma mural mientras el ventilador de refrigeración esté en funcionamiento.

Precaución

El proyector está equipado con orificios de ventilación de aspiración y de escape. No bloquee dichos orificios ni coloque nada cerca de ellos, ya que si lo hace puede producirse un recalentamiento interno, causando el deterioro de la imagen o daños al proyector.

Limpieza

- Para mantener el exterior de la unidad como nuevo, límpielo periódicamente con un paño suave. Las manchas persistentes pueden eliminarse con un paño ligeramente humedecido en una solución detergente suave. No utilice nunca disolventes concentrados, como diluyente, bencina o limpiadores abrasivos, ya que dañarán el exterior.
- Evite tocar el objetivo. Utilice un paño seco y suave para eliminar el polvo del objetivo. No utilice un paño húmedo, soluciones detergentes ni diluyentes.
- Limpie el filtro con regularidad.

Embalaje

- Guarde la caja y los materiales de embalaje originales, ya que resultarán útiles cuando tenga que embalar la unidad. Para obtener una máxima protección, vuelva a embalar la unidad como se embolsó originalmente en fábrica.

Proyector LCD

- El proyector LCD está fabricado con tecnología de alta precisión. No obstante, es posible que se observen pequeños puntos negros o brillantes (rojos, azules o verdes), o ambos, de forma continua en el proyector. Se trata de un resultado normal del proceso de fabricación y no indica fallo de funcionamiento.

Notas sobre la instalación

Instalación inadecuada

No instale el proyector en las siguientes situaciones. **Estas instalaciones pueden producir fallos de funcionamiento o daños** al proyector.

Ventilación escasa

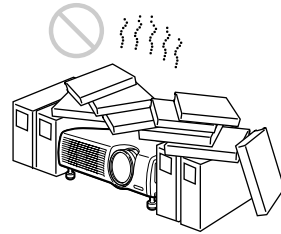

- Permita una circulación de aire adecuada para evitar el recalentamiento interno. No coloque la unidad sobre superficies (alfombras, mantas, etc.) ni cerca de materiales (cortinas, tapices, etc.) que puedan bloquear los orificios de ventilación.
- Si se produce recalentamiento interno debido al bloqueo de los orificios, el sensor de temperatura se activará y aparecerá el mensaje “Temperatura alta! Apag. 1 min.” La alimentación se desactivará automáticamente tras un minuto.
- Deje un espacio superior a 30 cm (11 ⁷/₈ pulgadas) alrededor de la unidad.
- Procure que no se introduzcan elementos extraños de tamaño reducido por los orificios de ventilación, como por ejemplo trozos de papel.

Calor y humedad excesivos

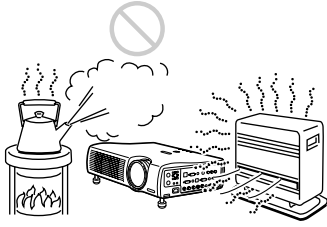

- Evite instalar la unidad en lugares en los que la temperatura o la humedad sean muy elevadas, o en los que la temperatura sea muy baja.
- Para evitar que se condense humedad, no instale la unidad en lugares en los que la temperatura pueda aumentar rápidamente.

Polvo excesivo

Evite instalar la unidad en lugares en los que haya mucho polvo; en caso contrario, el filtro de aire se obstruirá. Si el polvo bloquea el paso de aire por el filtro, es posible que el calentamiento interno del proyector aumente. Límpielo periódicamente.



Uso en altitudes elevadas

Cuando utilice el proyector a una altitud de 1.500 metros o más, establezca el “Modo de gran altitud” en el menú AJUSTE INSTALACIÓN.

El no establecer este modo cuando se utilice el proyector a grandes altitudes podrá acarrear efectos adversos, tales como reducción de la fiabilidad de ciertos componentes.

Condiciones inadecuadas

No emplee el proyector en las siguientes condiciones.

Unidad en posición vertical.

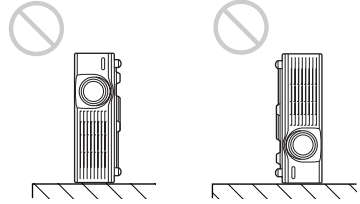

Evite utilizar la unidad en posición vertical apoyada en un lateral. Pueden producirse fallos de funcionamiento.

Inclinación a derecha e izquierda

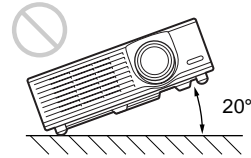

Evite utilizar la unidad con una inclinación superior a 20 grados. Instale la unidad únicamente en el suelo o en el techo. Si no lo hace así, puede provocar averías.

Bloqueo de los orificios de ventilación

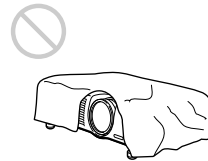

Evite emplear algo que cubra los orificios de ventilación (de escape/ aspiración); en caso contrario, es posible que se produzca un recalentamiento interno.

Características

Brillo elevado y gran calidad de imagen

- **Brillo elevado**

Este proyector está equipado con un sistema óptico de elevada eficiencia, que utiliza el nuevo sistema óptico de Sony. Además, este proyector puede reproducir imágenes brillantes de 3.500 lúmenes ANSI, gracias a un nuevo panel LCD de alta apertura numérica recientemente desarrollado, con una micro lente, y una lámpara UHP.

- **Alta resolución**

Tres paneles XGA de unos 790.000 píxeles y de 0,99 pulgadas proporcionan una resolución de 1.024×768 puntos para la entrada RVA y 750 líneas de TV horizontales para la entrada de vídeo.

Instalación fácil

- **Es posible instalar el proyector con una pendiente de adelante atrás**

Este proyector puede instalarse sobre una pendiente máxima de 90 grados hacia arriba o hacia abajo. El proyector permite también proyectar hacia atrás mediante un espejo.

- **Lentes opcionales**

Es posible adaptar el proyector a diversos tipos de instalaciones mediante una o dos lentes (que se venden por separado): una de enfoque corto y otra de enfoque largo.

- **Función Direct Power On/Power Off**

Es posible encender y apagar la alimentación CA de todo el sistema mediante un cortacorriente u otro interruptor.

- **Capacidad de ampliación del sistema (compatibilidad con redes)**

Además del control en serie convencional, mediante un conector RS-232C, este proyector puede conectarse también a un entorno de red a través de un conector Ethernet. Es posible utilizar esta función para controlar múltiples proyectores; también permite adquirir información sobre el estado de cada uno de los proyectores, como por ejemplo el tiempo durante el que ha estado encendida la lámpara.

(Para ver información detallada sobre las funciones de red, póngase en contacto con el distribuidor o con el servicio de atención al cliente de Sony.)

Cómodas funciones de presentación

- **Equipado con conector USB**

Es posible utilizar como ratón inalámbrico el control remoto que se suministra con el proyector, mediante el sencillo procedimiento de conectar el proyector a un ordenador a través de la interfaz USB.

- **Control remoto con puntero láser**

El control remoto está equipado con un puntero láser que resulta útil para hacer presentaciones.

Admisión de distintas señales de entrada

- **Equipado con conectores DVI y 5BNC**

El proyector está equipado con un conector DVI-D, que puede utilizarse para conectar un dispositivo RVA digital. El proyector está equipado también con un conector de entrada 5BNC que admite una conexión de señal de alta precisión con una estación de trabajo u otro dispositivo, así como la transmisión a larga distancia.

- **Convertidor de exploración incorporado**

Este proyector dispone de un convertidor de exploración incorporado que convierte la señal de entrada a 1.024×768 puntos.

- **Señales de entrada compatibles**

Este proyector admite señales de vídeo compuestas, S vídeo y de componente, así como RVA de 15k, VGA, SVGA, XGA, SXGA, SXGA+ y UXGA (60 Hz), y puede mostrar todas ellas. En este proyector, están preestablecidas 46 tipos de señales de entrada.

- **Compatible con seis sistemas de color**

Es posible seleccionar de forma automática o manual el sistema de color NTSC, PAL, SECAM, NTSC_{4.43}¹⁾, PAL-M o PAL-N.

1) NTSC_{4.43} es el sistema de color que se utiliza para reproducir vídeos grabados en NTSC en una videograbadora de sistema 4.43.

- Windows es una marca comercial registrada de Microsoft Corporation en los Estados Unidos y en otros países.
- IBM PC/AT, VGA, SVGA, XGA, SXGA y UXGA son marcas comerciales registradas de International Business Machines Corporation, EE. UU.
- Kensington es una marca comercial registrada de Kensington Technology Group.
- Macintosh es una marca comercial registrada de Apple Computer, Inc.
- VESA es una marca comercial registrada de Video Electronics Standard Association.
- Display Data Channel es una marca comercial de Video Electronics Standard Association.

Ubicación y función de los controles

Parte frontal/izquierda

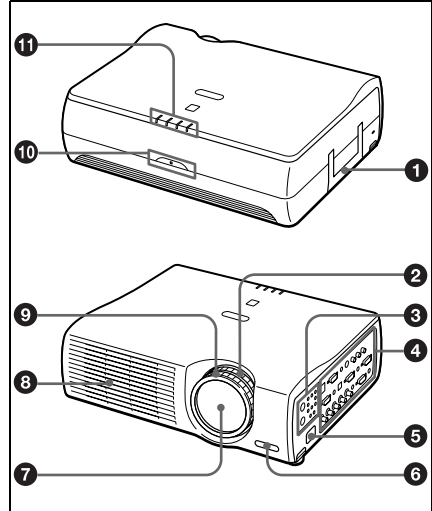

Parte posterior/derecha/inferior

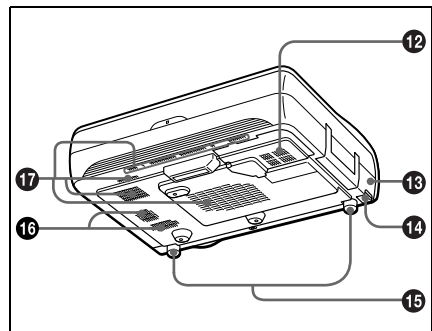

1 Asa**2 Anillo de zoom**

Ajusta el tamaño de la imagen.

3 Panel de control

Para obtener información detallada, consulte “Panel de control” en la página 11.

4 Panel de conectores

Para obtener información detallada, consulte “Panel de conectores” en la página 12.

5 Clavija AC IN

Conecta el cable de alimentación de CA suministrado.

6 Detector frontal de control remoto**7 Objetivo**

Quite la tapa del objetivo antes de la proyección.

8 Orificios de ventilación (escape)**9 Anillo de enfoque**

Ajusta el enfoque de la imagen.

10 Detector posterior de control remoto**11 Indicadores**

- **LAMP/COVER:** Se ilumina o parpadea en las siguientes condiciones:
 - Se ilumina cuando la lámpara llega al final de su vida útil o cuando alcanza una temperatura alta.
 - Parpadea cuando la cubierta de la lámpara o la del filtro de aire no está fijada correctamente.
- **TEMP (Temperatura)/FAN (Ventilador):** Se ilumina o parpadea en las siguientes condiciones:
 - Se ilumina cuando la temperatura del interior del proyector es anormalmente alta.
 - Parpadea cuando el ventilador está averiado.

Para más información sobre los indicadores LAMP/ COVER y TEMP/ FAN, consulte la página 45.

- **POWER SAVING:** Se ilumina cuando el proyector se encuentra en el modo de ahorro de energía. Si la opción AHORRO DE ENERGÍA del menú AJUSTE está ajustada en SI, el proyector entrará en el modo de ahorro de energía si no se introduce ninguna señal durante 10 minutos. Aunque la lámpara se apague, el ventilador de refrigeración seguirá funcionando. El modo de ahorro de energía se cancela cuando se introduce alguna señal o se pulsa cualquier tecla. En el modo de ahorro de energía, no funciona ninguna tecla durante los primeros 60 segundos después del apagado de la lámpara.

- **ON/STANDBY:** Se ilumina o parpadea en las siguientes condiciones:

- Se ilumina en rojo al enchufar el cable de alimentación de CA en una toma mural. Una vez en el modo de espera, podrá encender el proyector con la tecla I / ⏻.
- Se ilumina en verde cuando la alimentación está activada.
- Parpadea en verde mientras el ventilador de refrigeración funciona tras desactivar la alimentación con la tecla I / ⏻. El ventilador funciona durante unos 90 segundos tras desactivar la alimentación. El indicador ON/ STANDBY parpadeará rápidamente durante los primeros 60 segundos. Durante este espacio de tiempo, el indicador ON/ STANDBY no puede encenderse con la tecla I / ⏻.

12 Tapa de la lámpara**13 Bloqueo de seguridad**

Se conecta a un cable opcional de seguridad (Kensington).

Dirección en Internet:
<http://www.kensington.com/>

14 Botones de ajuste del ajustador

Para obtener información detallada, consulte "Cómo utilizar el ajustador" en la página 10.

15 Ajustador

16 Altavoz

17 Orificios de ventilación (aspiración)/cubierta del filtro de aire

- No coloque nada cerca de los orificios de ventilación, **ya que puede producirse un recalentamiento interno.**
- No coloque la mano ni ningún objeto cerca de los orificios de ventilación, **ya que el aire que sale puede producir recalentamiento.**

Nota

- Para mantener un rendimiento óptimo, **limpie el filtro de aire cada 1.500 horas.**

Para obtener información detallada, consulte "Limpieza del filtro de aire" en la página 41.

Cómo utilizar el ajustador

Para ajustar la altura

Ajuste la altura del proyector de la siguiente forma:

- 1 Levante el proyector y pulse los botones de regulación del ajustador. Los ajustadores se extenderán desde el proyector.

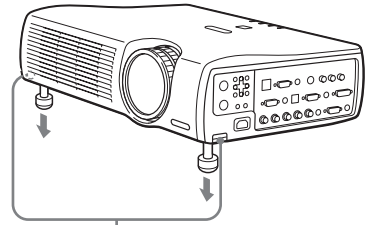

Botones de regulación del ajustador

- 2 Ajuste el proyector en la altura que desee mientras pulsa los botones y, a continuación, suelte los botones. Para un ajuste de precisión, gire los ajustadores a la derecha y a la izquierda.

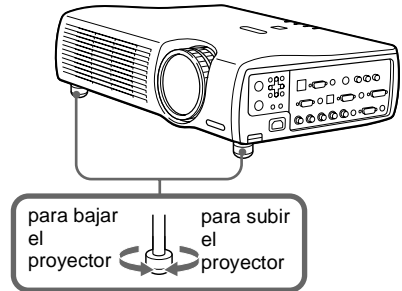

Notas

- Tenga cuidado de no dejar caer el proyector sobre los dedos.
- No ejerza una presión excesiva sobre la parte superior del proyector cuando los ajustadores estén fuera. Pueden producirse fallos de funcionamiento.

Panel de control

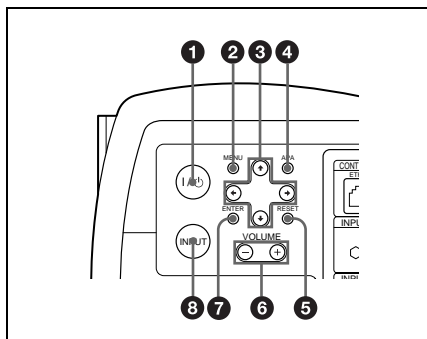

1 Tecla I / ⏻ (encendido/espera)

Enciende y apaga el proyector cuando se encuentra en el modo de espera. El indicador ON/STANDBY se iluminará en verde al activar la alimentación.

Para desactivar la alimentación, pulse la tecla I / ⏻ dos veces siguiendo el mensaje en pantalla, o pulse y mantenga pulsada la tecla durante un segundo aproximadamente.

Para obtener información detallada sobre los pasos necesarios para desactivar la alimentación, consulte “Para desactivar la alimentación” en la página 27.

2 Tecla MENU

Muestra el menú en pantalla. Vuelva a pulsarla para que el menú desaparezca.

3 Teclas de flecha (↑/↓/←/→)

Se utilizan para seleccionar el menú o realizar diversos ajustes.

4 Tecla APA (Alineación automática de píxeles)

Al pulsar esta tecla mientras se introduce una señal procedente de un ordenador, se realice automáticamente el ajuste necesario para ofrecer una imagen nítida. Esta función ajusta el tamaño de la pantalla y realiza simultáneamente los ajustes de desplazamiento arriba/abajo e izquierda/derecha.

Nota

Pulse la tecla APA cuando aparezca la imagen completa en pantalla. Si la imagen proyectada incluye un área negra grande alrededor del contorno, la función APA no funcionará correctamente; en algunos casos, es posible que no se muestre parte de la imagen.

- Es posible cancelar el ajuste pulsando la tecla APA de nuevo mientras en la pantalla aparece “Ajustando”.
- La imagen puede no ajustarse adecuadamente dependiendo del tipo de señal de entrada.
- Defina los elementos “Fase Punto,” “Tamaño H” y “Desplazamiento” del menú AJUSTE DE ENTRADA cuando ajuste la imagen de forma manual.

5 Tecla RESET

Recupera el valor ajustado en fábrica de los elementos. Esta tecla funciona cuando el menú o un elemento de ajuste se encuentra en pantalla.

6 Tecla VOLUME +/-

Ajusta el volumen de los altavoces incorporados y el nivel de salida de la toma AUDIO.

+: Aumenta el volumen.

-: Reduce el volumen.

7 Tecla ENTER

Introduce los ajustes de los elementos del sistema de menús.

8 Tecla INPUT

Selecciona la señal de entrada. Cada vez que pulse la tecla, la señal de entrada cambiará de la siguiente forma:

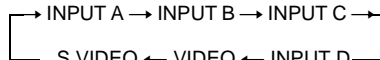

Las señales de audio son comunes para INPUT B, INPUT C, VIDEO y S-VIDEO.

Panel de conectores

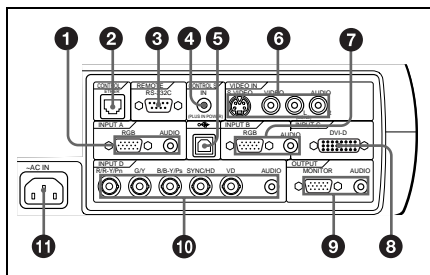

1 Conectores INPUT A

Conexión a un ordenador.

- **HD D-sub de 15 terminales, hembra:** conéctelos a la salida de monitor de un ordenador mediante el cable suministrado.
- **AUDIO (minitoma estéreo):** se conecta a la salida de audio de un ordenador.

2 ETHER (RJ-45)

Se conecta al cable LAN cuando se utiliza la función de red.

Consulte al distribuidor acerca de la conexión y la instalación.

3 Conector RS-232C (D-sub de 9 terminales, hembra)

Se conecta a un ordenador para hacer funcionar el proyector desde el ordenador.

4 Toma CONTROL S IN/PLUG IN POWER (salida CC 5V)

Se conecta a las tomas de salida de control S del equipo Sony. Se conecta a la toma CONTROL S OUT del mando a distancia que se suministra cuando se utiliza como mando a distancia por cable. En este caso, cuando utilice un cable estéreo no necesitará instalar las pilas en el mando a distancia, puesto que la alimentación se suministra desde la toma.

5 Conector USB (enchufe USB de flujo de salida, 4 terminales)

Lo enchufa al conector USB de un ordenador. Si conecta el proyector al ordenador podrá controlar el funcionamiento del ratón con el mando a distancia suministrado.

6 Conectores de entrada de vídeo

Conéctelo a un equipo externo de vídeo, como una videograbadora.

- **S VIDEO (mini DIN de 4 terminales):** Se conecta a la salida de S vídeo (salida de vídeo Y/C) de un equipo de vídeo.
- **VIDEO (tipo fonográfico):** Se conecta a la salida de vídeo compuesta de un equipo de vídeo.
- **Entrada AUDIO L (MONO)/R (tipo fonográfico):** conéctela a la salida de audio del equipo. Para equipos estéreo utilice ambas tomas, L y R; para equipos monofónicos, utilice sólo la toma L (MONO).

7 Conectores INPUT B

Conexión a un ordenador.

- **HD D-sub de 15 terminales, hembra:** se conecta a la salida de monitor de un ordenador mediante el cable suministrado.
- **AUDIO (toma mini estéreo)/ Compartida por INPUT B y C:** se conecta a la salida de audio de un ordenador.

8 Conector INPUT C (RVA (DVI)) (DVI-D)

Se conecta a un ordenador que incorpora un conector de salida DVI (digital) con un cable DVI.

9 Conectores OUTPUT MONITOR (HD D-sub de 15 terminales, hembra):

Conéctelos al conector de entrada de vídeo del monitor. Dan salida a señales procedentes del canal seleccionado, y a señales procedentes de un ordenador sólo desde los conectores INPUT A, INPUT B o INPUT D RVA. Este conector no da salida a señales procedentes del conector INPUT C.

- **AUDIO (minitoma estéreo):** se conecta a altavoces activos externos. El volumen de los altavoces puede controlarse mediante las teclas VOLUME +/- del mando a distancia o las teclas VOLUME +/- del panel de control.

10 Conectores de entrada INPUT D, 5BNC (conectores R/R-Y/P_R, G/Y, B/B-Y/P_B, SYNC/HD, VD) (tipo BNC):

Conéctelos a un ordenador o videograbadora de alta resolución cuando las señales se transmitan a larga distancia, por ejemplo cuando el proyector se encuentre colgado del techo.

La señal se selecciona según el equipo, ordenador, componente (R-Y/Y/B-Y), HDTV o DTV (DTV GBR, DTV YPbPr) conectado.

- **AUDIO (minitoma estéreo):** se conecta a la salida de audio de un ordenador.

11 Clavija AC IN

Conecta el cable de alimentación de CA suministrado.

Mando a distancia

Las teclas que tienen los mismos nombres que las del panel de control funcionan de la misma forma.

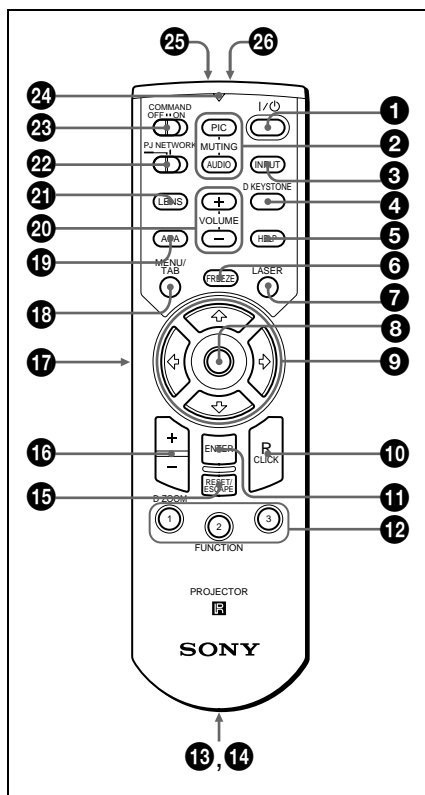

1 Tecla I / \odot

2 Teclas MUTING

Interrumpe la imagen y el sonido.

- **PIC:** Interrumpe la imagen. Vuelva a pulsarla para restablecer la imagen.
- **AUDIO:** Púlsela para interrumpir temporalmente la salida de audio desde el altavoz y la salida de la toma AUDIO de la sección OUTPUT. Púlsela de nuevo o pulse la tecla VOLUME + para recuperar el sonido.

3 Tecla INPUT

4 Tecla D KEYSTONE

Corrige la distorsión trapezoidal causada por el ángulo de proyección. Utilice las teclas de flecha (↑/↓/←/→) para mostrar la imagen en forma de rectángulo.

5 Tecla HELP

Este proyector no ofrece esta función.

6 Tecla FREEZE

Esta tecla congela la imagen proyectada. Vuelva a pulsarla para descongelar la imagen.

7 Tecla LASER

Al pulsar esta tecla el emisor láser emite un haz láser.

8 Joystick

Funciona como un ratón de ordenador conectado a la unidad.

9 Teclas de flecha (↑/↓/←/→)

10 Tecla R CLICK

Funciona como el botón derecho del ratón de un ordenador conectado a la unidad.

11 Tecla ENTER

12 Teclas FUNCTION 1/2/3

Esta tecla no funciona en la unidad.

13 Soporte de correa

Sujeta la correa que se suministra.

14 Toma CONTROL S OUT (toma mini estéreo)

Se conecta a la toma CONTROL S IN del proyector mediante el cable de conexión (que no se suministra), cuando se utiliza el mando a distancia por cable. En este caso, no es necesario instalar las pilas, puesto que la alimentación se suministra a través de la toma CONTROL S IN del proyector.

15 Tecla RESET/ESCAPE

Funciona como una tecla RESET.

16 Tecla D ZOOM +/-

Aumenta la imagen en el lugar que se desee de la pantalla.

+ : Si se pulsa la tecla + una vez, aparece el icono. Este icono indica el punto de la imagen que desea aumentar. Utilice las teclas de flecha (↑/↓/←/→) para desplazar el icono hasta el punto que desea aumentar. Pulse la tecla + varias veces para aumentar la imagen según sus preferencias.

- : Al pulsar la tecla -, se reduce la imagen que se había aumentado con la tecla D ZOOM +.

17 Tecla L CLICK

Funciona como el botón izquierdo del ratón de un ordenador conectado a la unidad.

18 Tecla MENU/TAB

Funciona como una tecla MENU.

19 Tecla APA (Alineación automática de píxeles)

20 Teclas VOLUME +/-

21 Tecla LENS

Este proyector no ofrece esta función.

22 Interruptor de selección PJ/ NETWORK (Proyector/Red)

Establezca siempre este interruptor en PJ.

23 Interruptor COMMAND ON/OFF

Cuando este interruptor se establece en OFF, no funcionan las teclas del mando a distancia. De este modo se ahorra energía de las pilas.

24 Indicador de transmisión

Se ilumina cuando se pulsa una tecla en el mando a distancia. Este indicador no se ilumina cuando se utiliza el puntero láser.

25 Transmisor de infrarrojos

26 Transmisor láser

Instalación de las pilas

- 1 Abra la tapa empujándola y deslizándola; a continuación instale las dos pilas de tamaño AA (R6) (suministradas) teniendo en cuenta la polaridad correcta.

Deslice la tapa mientras la empuja.

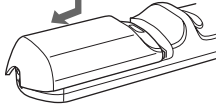

Instale la batería desde el extremo \ominus .

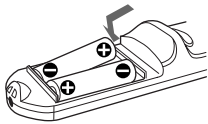

- 2 Vuelva a colocar la tapa.

Notas sobre las pilas

- Compruebe que la orientación de las pilas es correcta cuando las introduzca.
- No mezcle pilas usadas con nuevas, ni diferentes tipos de pilas.
- Cuando no vaya a emplear el mando a distancia durante mucho tiempo, extraiga las pilas para evitar que se produzcan daños por fugas de las mismas. Si se producen fugas de las pilas, extráigaslas, limpie y seque el compartimento de las mismas y sustitúyalas por unas nuevas.

Notas sobre el haz láser

- No mire directamente el transmisor láser.
- No apunte el láser a las personas.

Notas sobre el empleo del mando a distancia

- Compruebe que nada obstruya el haz infrarrojo entre el mando a distancia y el detector de control remoto del proyector.
- El margen de funcionamiento es limitado. Cuanto menor sea la distancia entre el mando y el proyector, mayor será el ángulo de control del mando sobre el proyector.

Instalación del proyector

En esta sección se describe cómo instalar el proyector.

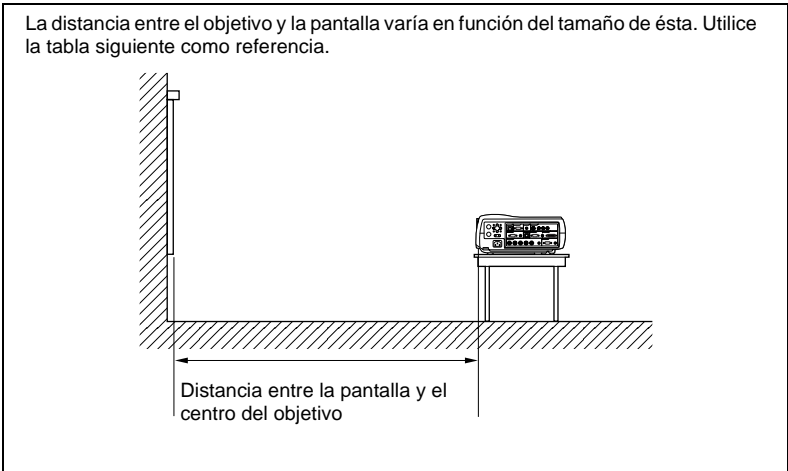

Unidad: m (pies)

Tamaño de la pantalla (pulgadas)	40	60	80	100	120	150	200	300
Distancia mínima	1,5 (4,9)	2,3 (7,5)	3,0 (10,0)	3,8 (12,5)	4,6 (15,0)	5,8 (19,0)	7,7 (25,2)	11,6 (37,9)
Distancia máxima	1,9 (6,2)	2,9 (9,5)	3,8 (12,5)	4,8 (15,7)	5,8 (19,0)	7,2 (23,6)	9,7 (31,7)	14,5 (47,6)

Nota

Para ver información detallada sobre la instalación en el techo, consulte con personal especializado de Sony.

Conexión del proyector

Cuando conecte el proyector, asegúrese de lo siguiente:

- Apague todos los equipos antes de realizar cualquier conexión.
- Utilice los cables apropiados para cada conexión.
- Introduzca los enchufes de los cables correctamente; las conexiones sueltas pueden aumentar el nivel de ruido y reducir la calidad de las señales de imagen. Cuando desconecte un cable, asegúrese de tirar del enchufe, no del cable.

Para conectar el proyector, remítase a las ilustraciones en las páginas siguientes.

Conexión a un ordenador

En esta sección se describe cómo conectar el proyector a un ordenador. Para obtener más información, consulte el manual de instrucciones del ordenador.

Notas

- El proyector sólo admite señales RVA de 15k, VGA, SVGA, XGA, SXGA, SXGA+ y UXGA (60 Hz). No obstante, es recomendable establecer el modo de salida del ordenador en el modo XGA para el monitor externo.
- Si ajusta un ordenador, como un portátil, para que envíe la señal tanto a la pantalla como al monitor externo, es posible que la imagen del proyector no se vea correctamente. Ajuste el ordenador para que envíe la señal solamente al monitor externo.
Para más información, consulte el manual de instrucciones suministrado con el ordenador.
- Este proyector es compatible con un DDC2B (Canal de datos digitales 2B). Si el ordenador es compatible con un DDC, encienda el proyector de acuerdo con las indicaciones siguientes.

- 1 Conecte el proyector al ordenador mediante el cable HD D-sub de 15 terminales suministrado o mediante un cable DVI.
- 2 Encienda el proyector.
- 3 Inicie el ordenador.

Para conectar un ordenador compatible IBM PC/AT

Cuando utilice un ratón inalámbrico

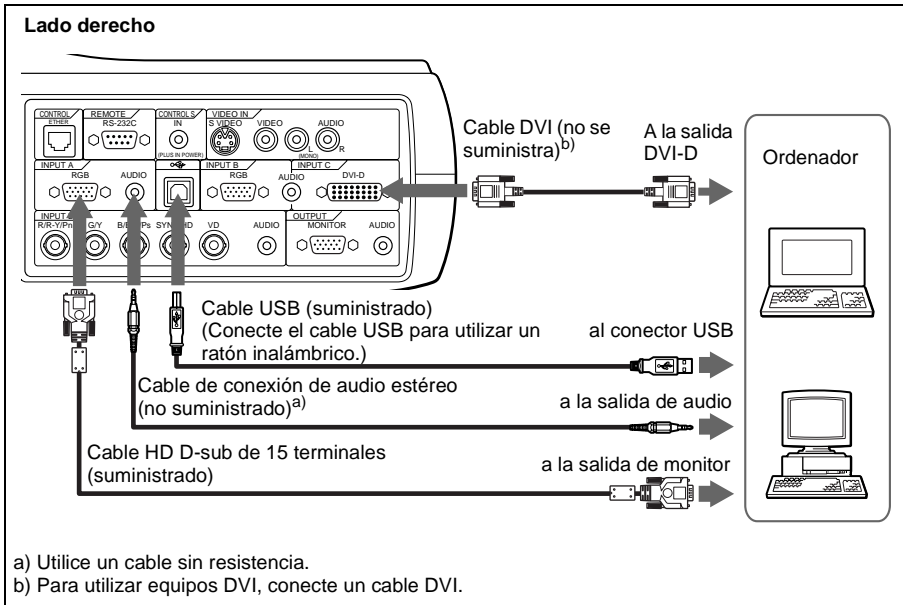

Función USB

Al conectar por primera vez el proyector a un ordenador mediante el cable USB, dicho ordenador reconocerá automáticamente los siguientes dispositivos.

Dispositivo de interfaz humano USB (función de ratón inalámbrico)

Entorno operativo recomendado

Cuando utilice una función USB, conecte el ordenador como se indica en la ilustración anterior. La función de ratón USB puede utilizarse en un ordenador con Windows 98, Windows 98 SE, Windows ME, Windows 2000 o Windows XP preinstalado.

Notas

- El ordenador puede no iniciarse correctamente cuando esté conectado al proyector mediante el cable USB. En este caso, desconecte el cable USB, reinicie el ordenador y, a continuación, conecte éste al proyector con el cable USB.
- No se garantiza el funcionamiento de este proyector en el modo de espera o suspensión. Cuando utilice el

proyector en el modo de espera o suspensión, desconéctelo del puerto USB del ordenador.

- No se garantizan las operaciones con todos los entornos informáticos recomendados.

Para conectar un ordenador Macintosh

Para conectar un ordenador Macintosh cuyo conector de salida de vídeo tiene dos filas de terminales, es necesario utilizar un adaptador de venta comercial. Cuando conecte al proyector un ordenador Macintosh compatible con USB, por medio del cable USB, dispondrá de las funciones de ratón inalámbrico.

Conexión con una videgrabadora o un equipo RCA de 15k/ componente

En esta sección se describe cómo conectar el proyector a una videgrabadora y a un equipo RCA de 15k/componente.

Para obtener más información, consulte el manual de instrucciones del equipo que vaya a conectar.

Para conectar una videgrabadora

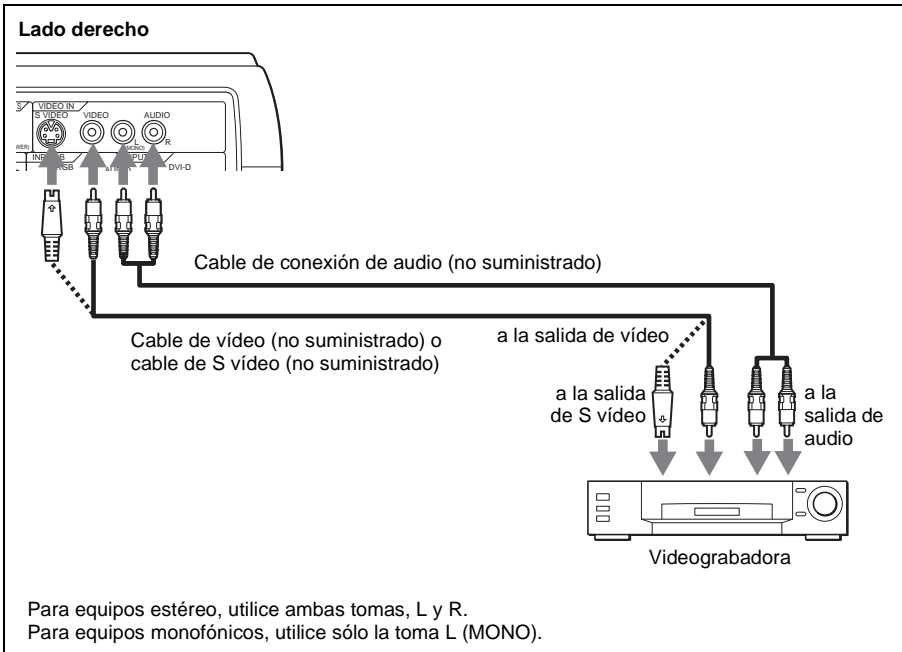

Para conectar un equipo RVA de 15k/componente

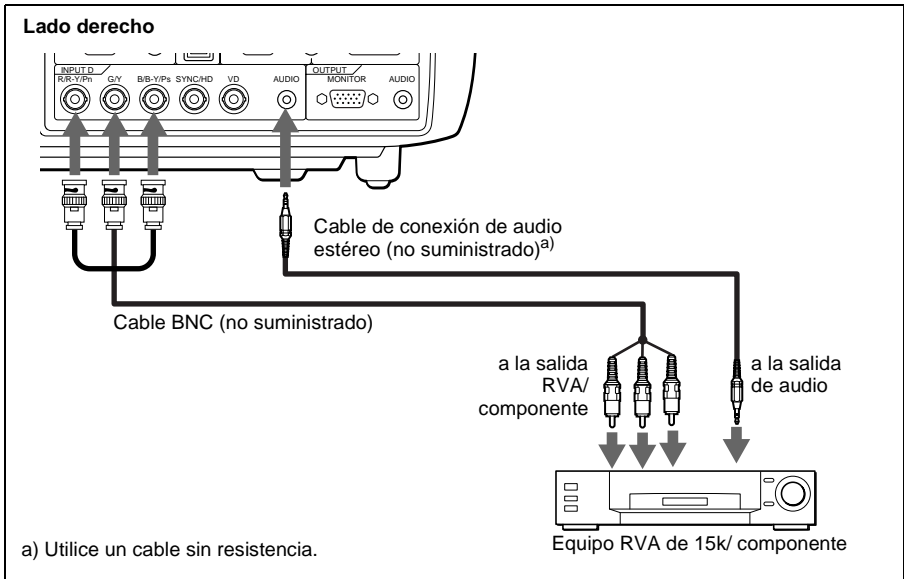



Notas

- Si conecta la unidad a un equipo RVA de 15k o de vídeo componente, seleccione GBR o componente con el ajuste Sel. señ. ent. D del menú AJUSTE.
- Utilice la señal de sincronización compuesta cuando introduzca la señal de sincronización externa del equipo RVA de 15k/componente.

Selección del idioma del menú

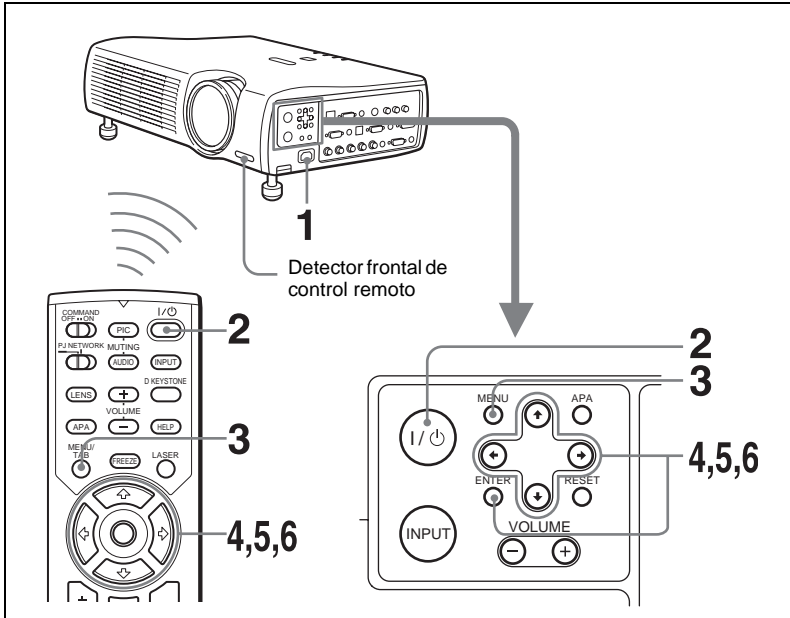
Es posible seleccionar el idioma que se desee entre los nueve existentes para el menú y demás indicaciones en pantalla. El ajuste de fábrica es el idioma inglés.



- 1 Enchufe el cable de alimentación CA a una toma mural.
- 2 Pulse la tecla I /  para encender el proyector.
- 3 Pulse la tecla MENU.
Aparecerá el menú.
El menú actualmente seleccionado se muestra como un botón amarillo.

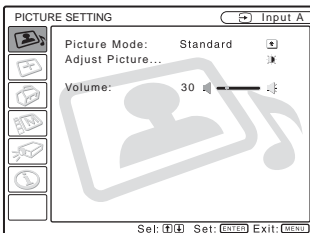

- 4 Pulse la tecla **↑** o **↓** para seleccionar el menú AJUSTE DE MENÚ y, a continuación, pulse la tecla **→** o ENTER.
Aparecerá el menú seleccionado.

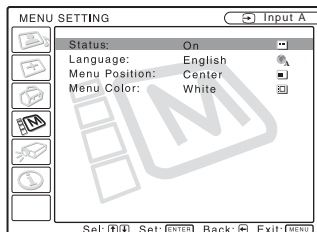

- 5 Pulse la tecla **↑** o **↓** para seleccionar “Language” y, a continuación, pulse la tecla **→** o ENTER.

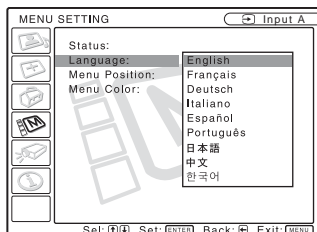

- 6 Pulse la tecla **↑** o **↓** para seleccionar un idioma y, a continuación, pulse la tecla **←** o ENTER.

- 7 El menú aparecerá en el idioma seleccionado.

Para que el menú desaparezca

Pulse la tecla MENU.

El menú desaparecerá automáticamente si no pulsa ninguna tecla durante un minuto.

Proyección

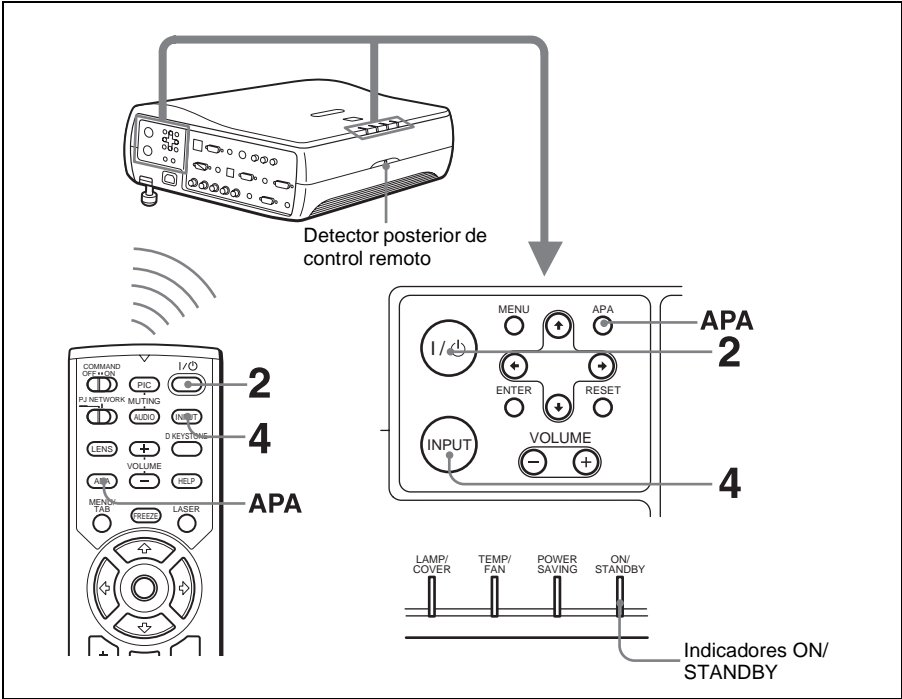

- 1 Enchufe el cable de alimentación CA a una toma mural y, a continuación, conecte todo el equipo.
El indicador ON/ STANDBY se iluminará en rojo y el proyector entrará en el modo de espera.
- 2 Pulse la tecla I / ⏻.
El indicador ON/ STANDBY se iluminará en verde.
- 3 Encienda el equipo conectado al proyector.
- 4 Pulse la tecla INPUT para seleccionar la fuente de entrada.

Para seleccionar la entrada de	Pulse INPUT para mostrar
Ordenador conectado al conector INPUT A	ENTRAD A
Ordenador conectado al conector INPUT B	ENTRAD B
Ordenador conectado al conector INPUT C (digital)	ENTRAD C
Ordenador conectado al conector INPUT D	ENTRAD D

Para seleccionar la entrada de	Pulse INPUT para mostrar
Equipo de vídeo conectado al conector de entrada VIDEO	VIDEO
Equipo de vídeo conectado al conector de entrada S VIDEO	S VIDEO



La función APA (Alineación automática de píxeles) inteligente ajusta la imagen del equipo conectado de modo que se proyecte claramente.

Notas

- Si la opción “Búsq. ent. auto.” está ajustada en “Sí”, el proyector busca las señales de los equipos conectados y muestra el canal de entrada donde se encuentran las señales de entrada.

Para obtener información detallada, consulte “Búsq. ent. aut.” en el menú AJUSTE en la página 36.

- La función APA inteligente sólo tiene efecto sobre las señales de entrada procedentes de un ordenador.

Quando el proyector esté conectado a un equipo portátil o a un ordenador con una pantalla LCD incorporada, es posible que sea necesario conmutar el ordenador de modo que envíe la salida al proyector, pulsando las teclas  y  (por ejemplo, /VGA).

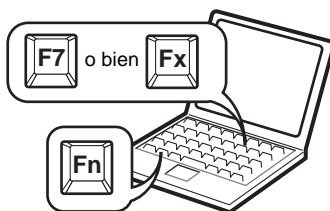

5 Gire el anillo del zoom para ajustar el tamaño de la imagen.

6 Gire el anillo de enfoque para ajustar el enfoque.

Precaución

Si mira al objetivo mientras se están proyectando imágenes, puede dañarse los ojos.

Para ajustar el volumen

El volumen puede ajustarse en el menú en pantalla. Consulte “Volumen” en el menú CONFIGURACIÓN DE IMAGEN en la página 33.

Para apagar la imagen

Pulse la tecla PIC MUTING del mando a distancia. Vuelva a pulsarla para restablecer la imagen.

Para controlar el ordenador mediante el mando a distancia suministrado

Si conecta un IBM PC/AT compatible al proyector con el cable USB, podrá controlar el ratón del ordenador con el mando a distancia.

Las teclas R/L CLICK y el “joystick” funcionan de la forma siguiente.

Nota

Compruebe que nada obstruya el haz infrarrojo entre el mando a distancia y el detector de control remoto del proyector.

Tecla y "joystick"	Función
R CLICK (frontal)	Botón derecho
L CLICK (posterior)	Botón izquierdo
Joystick	Corresponde a los movimientos del ratón

Para obtener imágenes con la mayor nitidez posible

Es posible ajustar la calidad de imagen al proyectar una señal del ordenador.

1 Projete una imagen estática desde el ordenador.

2 Pulse la tecla APA.

Si la imagen está bien ajustada, en la pantalla aparecerá “¡Completado!.”.

Notas

- Pulse la tecla APA cuando aparezca la imagen completa en pantalla. Si la imagen proyectada incluye un área negra grande alrededor del contorno, la función APA no funcionará correctamente; en algunos casos, es posible que no se muestre parte de la imagen.
- Si cambia la señal de entrada o vuelve a conectar un ordenador, pulse la tecla APA de nuevo para volver a ajustar la imagen.
- Es posible cancelar el ajuste pulsando la tecla APA de nuevo mientras en la pantalla aparece “AJUSTANDO”.
- La imagen puede no ajustarse adecuadamente dependiendo del tipo de señal de entrada.
- Ajuste los elementos del menú AJUSTE DE ENTRADA cuando ajuste la imagen de forma manual.

Uso del bloqueo de seguridad

1 Pulse la tecla MENU y, a continuación, en el menú AJUSTE INSTALACIÓN, active la configuración de bloqueo de seguridad.

- 2 Escriba la contraseña. Utilice las teclas MENU, ↑/↓/←/→ y ENTER para escribir la contraseña de cuatro dígitos. (La configuración predeterminada es “ENTER, ENTER, ENTER, ENTER.”) A continuación se mostrará la pantalla que permite escribir la contraseña nueva (escriba la contraseña en esta pantalla, aunque desee conservar la contraseña actual).



- 3 Escriba la contraseña de nuevo, para confirmarla. Si escribe la contraseña de forma incorrecta, la pantalla de menú mostrará un mensaje “Contraseña no válida”.



- 4 El bloqueo de seguridad está completo.

Nota

- Si olvida la contraseña y no está disponible el administrador de contraseñas, no podrá usar el proyector. Tenga en cuenta que, si utiliza el bloqueo de seguridad, puede impedir el uso efectivo en tales casos. Es recomendable que anote la contraseña seleccionada.
- Una vez establecido el bloqueo de seguridad y apagada la alimentación principal, al encender de nuevo la alimentación se mostrará la pantalla que permite escribir la contraseña. Escriba la contraseña establecida. Si no consigue escribir la contraseña correcta en tres intentos, no podrá utilizar el proyector. En este caso, pulse la tecla I /  para apagar la alimentación.
- El bloqueo de seguridad no se establecerá si no se escribe la contraseña correcta en los pasos 2 y 3, o se pulsa cualquier tecla que no sea MENU, las teclas de flecha o la tecla ENTER.
- Si llama al centro de servicio al cliente porque ha olvidado la contraseña, deberá estar en condiciones de proporcionar el número de serie del proyector y de demostrar su identidad. (Este proceso puede ser diferente en otros países.) Una vez confirmada su identidad, le proporcionaremos la contraseña.

Para desactivar la alimentación

1 Pulse la tecla I / ⏻.

Aparecerá “DESACTIVAR? Vuelva a pulsar I / ⏻.” para confirmar si desea desactivar la alimentación.

Nota

Los mensajes desaparecerán si pulsa cualquier tecla, excepto I / ⏻, o si no pulsa ninguna tecla durante cinco segundos.

2 Vuelva a pulsar la tecla I / ⏻.

El indicador ON/ STANDBY parpadeará en verde y el ventilador seguirá funcionando durante unos 90 segundos para reducir el calentamiento interno. Asimismo, el indicador ON/ STANDBY parpadeará rápidamente durante los primeros 60 segundos. Durante este espacio de tiempo, no podrá encender el indicador ON/ STANDBY con la tecla I / ⏻.

3 Desenchufe el cable de alimentación de CA de la toma mural cuando el ventilador deje de funcionar y el indicador ON/ STANDBY se ilumine en rojo.

Si no puede confirmar el mensaje en pantalla

Si no puede confirmar el mensaje en pantalla en una determinada situación, puede desactivar la alimentación manteniendo pulsada la tecla I / ⏻ durante un segundo aproximadamente.

Nota

Los circuitos internos de la función Direct Power On/Off pueden hacer que el ventilador continúe funcionando durante un corto periodo de tiempo, incluso después de pulsar la tecla I / ⏻ para apagar la alimentación y de que el indicador ON/STANDBY cambie a rojo.

Función Direct Power On/Off

Si va a utilizar un cortacircuitos para apagar y encender la alimentación de todo el sistema, establezca la función de alimentación directa en “SI”. Cuando vaya a desconectar la alimentación, también podrá simplemente desenchufar el cable de alimentación sin presionar la tecla I / ⏻. Los circuitos internos harán que el ventilador funcione automáticamente durante un cierto periodo de tiempo, incluso después de retirar el cable de alimentación.

Sin embargo, si la unidad ha estado encendida durante menos de 15 minutos, es posible que el ventilador no empiece a girar, como resultado de una carga inadecuada. En este caso, siga el procedimiento que se describe en “Para apagar la alimentación”.

Filtro de aire

Para mantener un rendimiento óptimo, **limpie el filtro de aire cada 1.500 horas.**

Le recomendamos que limpie el filtro de aire siempre que reemplace la lámpara, aunque no hayan transcurrido 1.500 horas desde la última vez que fue limpiado el filtro de aire.

Herramientas efectivas para sus presentaciones

Para aumentar la imagen (Función de zoom digital)

Puede seleccionar un punto de la imagen que desea ampliar. Esta función está operativa cuando se introduce una señal procedente de un ordenador.

- 1 Pulse la tecla D ZOOM + del mando a distancia.
El icono del zoom digital aparecerá el centro de la imagen.

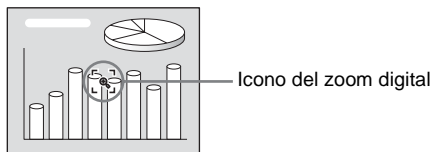

- 2 Desplace el icono hasta el punto de la imagen que desea aumentar. Utilice la tecla de flecha (↑/↓/←/→) para mover el icono.

- 3 Pulse de nuevo la tecla D ZOOM +.

La imagen sobre la que se sitúa el icono aumenta de tamaño. La relación de aumento se muestra en la pantalla durante unos pocos segundos.

Al pulsar varias veces la tecla +, el tamaño de la imagen aumenta (la relación de aumento: máx. 4 veces.)

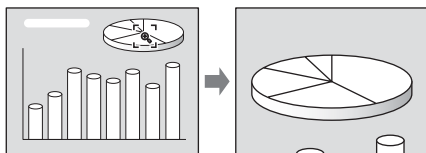

Utilice la tecla de flecha (↑/↓/←/→) para desplazar la imagen aumentada.

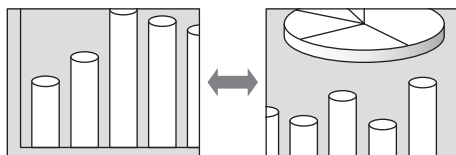

Para que la imagen recupere su tamaño original

Pulse la tecla D ZOOM -.

Basta con pulsar la tecla RESET para que la imagen recupere su tamaño original de forma inmediata.

Para congelar la imagen proyectada (función Freeze)

Pulse la tecla FREEZE. Cuando se pulsa la tecla, en la pantalla aparece "FREEZE". Esta función está operativa cuando se introduce una señal procedente de un ordenador.

Para recuperar la pantalla original, pulse de nuevo la tecla FREEZE.

Para utilizar la función Laser Pointer

Pulse la tecla LASER del mando a distancia para iluminar el puntero láser.
El puntero es útil para indicar un punto en particular de la pantalla.



Uso del MENU

El proyector dispone de un menú en pantalla que permite realizar diversos ajustes. Los elementos de ajuste se muestran en un menú emergente o en un submenú. Si selecciona el nombre de un elemento seguido por puntos suspensivos (...), aparecerá un submenú con elementos de ajuste. Puede cambiar el tono y el idioma del menú en pantalla.

Para cambiar el idioma del menú, consulte “Selección del idioma del menú” on page 21.

Elementos de la presentación

Indicador de señal de entrada

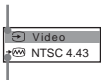

Indicador de configuración de señal de entrada

Menú de ajuste de imagen



Indicador de señal de entrada

Muestra el canal de entrada seleccionado. Cuando no hay señal de entrada, se muestra x. Para ocultar este indicador, utilice la opción “Estado” del menú AJUSTE DE MENÚ.

Indicador de configuración de señal de entrada

Para Input D: Muestra “Ordenador”, “Componente” o “Vídeo GBR”.

1 Pulse la tecla MENU.

Aparecerá el menú.

El menú actualmente seleccionado se muestra como un botón amarillo.

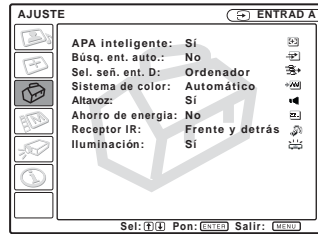

2 Use la tecla ↑ o ↓ para seleccionar un menú y, a continuación, pulse la tecla → o ENTER.

Aparecerá el menú seleccionado.

3 Seleccione un elemento.

Use la tecla ↑ o ↓ para seleccionar el elemento y, a continuación, pulse la tecla → o ENTER.

Los elementos de ajuste se muestran en un menú emergente o en un submenú.

Menú emergente

Menú Elementos de ajuste Señal de entrada seleccionada

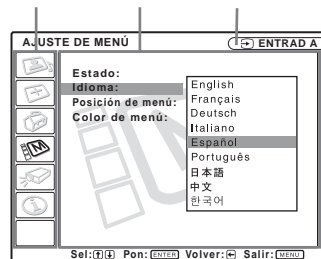

Submenú

Menú Elementos de ajuste

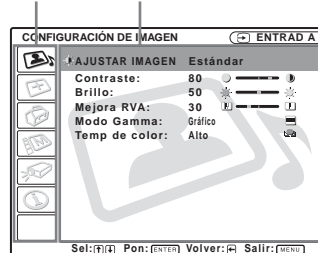

4 Realice ajustes en el elemento.

- Al cambiar el nivel de ajuste:
Para que el número aumente, pulse la tecla **↑** o **→**.
Para que el número disminuya, pulse la tecla **↓** o **←**.
Pulse la tecla **ENTER** para recuperar la pantalla anterior.
- Al cambiar el ajuste:
Pulse la tecla **↑** o **↓** para cambiar el ajuste.
Pulse la tecla **ENTER** o **←** para recuperar la pantalla anterior.

Para que el menú desaparezca

Pulse la tecla **MENU**.

El menú desaparecerá automáticamente si no pulsa ninguna tecla durante un minuto.

Para reajustar elementos ajustados

Pulse la tecla **RESET** del mando a distancia. En la pantalla aparecerá “¡Completado!”, y los ajustes que muestra recuperarán los valores de fábrica.

Los elementos que se pueden reajustar son:

- “Contraste”, “Brillo”, “Color”, “Tonalidad”, “Nitidez” y “Mejora RVA” en el menú **Ajustar imagen...**
- “Fase Punto”, “Tamaño H” y “Desplazamiento” en el menú **Ajustar señal...**

Acerca de la memoria de los ajustes

Los ajustes se almacenan automáticamente en la memoria del proyector.

Si no hay señal de entrada

Si no hay ninguna señal de entrada, en la pantalla aparece “Imposible ajustar este parámetro”.

Acerca de la pantalla de menú

Puede ajustar la posición de la pantalla del menú, la intensidad de la imagen de fondo y el tono de los elementos del menú como deseé.

Para obtener información detallada, consulte “El menú AJUSTE DE MENÚ” on page 37.

El menú CONFIGURACIÓN DE IMAGEN

El menú **CONFIGURACIÓN DE IMAGEN** se utiliza para ajustar la imagen o el volumen.

Los elementos que no pueden ajustarse dependiendo de la señal de entrada no aparecen en el menú.

Para ver información detallada sobre los elementos que no es posible ajustar, consulte la on page 51.

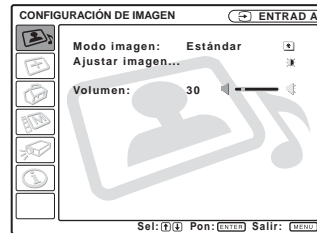

Elementos de menú

Modo imagen

Selecciona el modo de imagen.

Dinámico: Enfatiza el contraste para producir una imagen “dinámica”.

Estándar: normalmente, seleccione este ajuste. Si la imagen resulta irregular con el ajuste “Dinámico”, este ajuste reducirá las irregularidades.

Elementos del menú Ajustar imagen...

La unidad puede almacenar los valores de ajuste de los siguientes elementos de submenú para cada modo de imagen por separado, “Dinámico” o “Estándar”.

Ajustar imagen...

Cuando se introduce la señal de vídeo

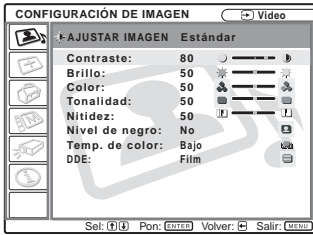

Cuando se introduce la señal RVA

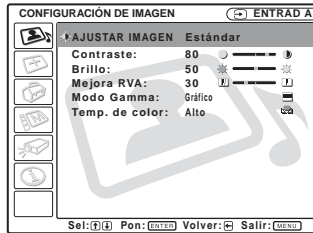

Contraste

Ajusta el contraste de la imagen. Cuanto mayor sea el ajuste, mayor será el contraste entre una parte oscura y una parte clara de la imagen. Cuanto menor sea el ajuste, menor será el contraste.

Brillo

Ajusta el brillo de la imagen. Cuanto mayor sea el ajuste, mayor será el brillo de la imagen. Si el ajuste es menor, la imagen será más oscura.

Color

Ajusta la intensidad del color. Cuanto mayor sea el ajuste, mayor será la intensidad. Si el ajuste es menor, la intensidad será menor.

Tonalidad

Ajusta los tonos del color. Si el ajuste es mayor, la imagen adquirirá un tono verdoso. Si el ajuste es menor, la imagen adquirirá un tono púrpura.

Nitidez

Ajusta la nitidez de la imagen. Cuanto mayor sea el ajuste, mayor será la nitidez de la imagen. Si el ajuste es menor, la imagen aparecerá con mayor suavidad.

Mejora RVA

Ajusta la nitidez de la imagen cuando se introducen señales RVA.

Cuanto mayor sea el ajuste, mayor será la nitidez de la imagen. Si el ajuste es menor, la imagen aparecerá con mayor suavidad.

Nivel de negro

La utilización del nivel de negro resulta en una imagen vívida con las áreas claras y oscuras claramente definidas. Ajuste el de negro de acuerdo con la fuente de imagen.

Alto: Compensación de negro fuerte.

Bajo: Compensación de negro débil.

No: Sin compensación de negro.

Modo Gamma

Selecciona una curva de corrección gamma.

Gráfico: mejora la reproducción de los medios tonos. Las fotografías pueden reproducirse con tonos naturales.

Texto: contrasta el blanco y el negro.

Adecuado para imágenes que contienen mucho texto.

Temp. de color

Ajusta la temperatura del color.

Alto: el color blanco adquiere un tono azulado.

Bajo: el color blanco adquiere un tono rojizo.

DDE (Dynamic Detail Enhancer)

Selecciona el formato de reproducción de las señales de vídeo de entrada, según las fuentes de vídeo.

No: Reproduce las señales de vídeo con formato entrelazado sin conversión.

Progresiva: convierte las señales de vídeo de formato entrelazado a un formato progresivo.

Película: reproduce las fuentes de película de avance 2-2, 2-3 con un movimiento suave de la imagen. Cuando se introduce una señal de vídeo de formato diferente a las de avance 2-2, 2-3 se selecciona automáticamente "Progresiva".

Volumen

Ajusta el volumen.

El menú AJUSTE DE ENTRADA

El menú AJUSTE DE ENTRADA se utiliza para ajustar la señal de entrada.

Los elementos que no pueden ajustarse dependiendo de la señal de entrada no aparecen en el menú.

Para ver información detallada sobre los elementos que no es posible ajustar, consulte la on page 51.

Cuando se introduce la señal de vídeo



Cuando se introduce la señal RVA



Elementos del menú

Modo amplio

Ajusta la relación de aspecto de la imagen. Cuando se introduzca una señal 16:9 (comprimida) desde un equipo como un reproductor de DVD, ajústela en Sí.

No: cuando se introduzca una señal con relación 4:3.

Sí: cuando se introduzca una señal con relación 16:9 (comprimida).

Elementos del menú Ajustar señal...

Fase Punto

Ajusta la fase de punto del panel LCD y la salida de señal procedente de un ordenador. Para ajustar la imagen con mayor precisión después del ajuste de imagen, pulse la tecla APA.

Ajuste la imagen en la posición en la que aparezca con mayor nitidez.

Tamaño H

Ajusta el tamaño horizontal de la salida de imagen desde un conector. Cuanto más alto sea el ajuste, mayor será el tamaño horizontal de la imagen. Cuanto más bajo sea el ajuste, menor será el tamaño horizontal de la imagen. Ajuste el valor en función de los puntos de la señal de entrada.

Para más información sobre el valor adecuado para las señales predefinidas, consulte la on page 52.

Desplazamiento

Ajusta la posición de la imagen. Con H se ajusta la posición horizontal de la imagen. Con V se ajusta la posición vertical de la imagen. Al aumentar el ajuste de H, la imagen se desplazará a la derecha, y al disminuirlo, se desplazará a la izquierda. Al aumentar el ajuste de V, la imagen se desplazará hacia arriba, y al disminuirlo, se desplazará hacia abajo. Emplee la tecla ← o → para ajustar la posición horizontal y las teclas ↑ y ↓ para la posición vertical.

Conv. explorac

Convierte la señal para mostrar la imagen en función del tamaño de la pantalla.

Sí: muestra la imagen de acuerdo con el tamaño de la pantalla. La imagen perderá cierta claridad.

No: muestra la imagen mientras hace coincidir un píxel de elemento de imagen de entrada con el del LCD. La imagen será nítida aunque su tamaño será menor.

Nota

Cuando se introduce la señal XGA, SXGA, SXGA+ o UXGA, no aparece el elemento.

Acerca del nº de memoria predefinida

Este proyector dispone de 46 tipos de datos predefinidos para señales de entrada (memoria predefinida). Al introducirse una señal predefinida, el proyector detecta automáticamente el tipo de señal y recupera los datos correspondientes a la misma de la memoria predefinida con el fin de ajustarla y obtener una imagen óptima. El número de memoria y el tipo de señal de esa señal aparecen en el menú INFORMACIÓN (See page 38). También es posible ajustar los datos predefinidos mediante el menú AJUSTE DE ENTRADA.

Este proyector dispone de 20 tipos de memorias de usuario en las que es posible guardar el ajuste de los datos definidos para una señal de entrada no predefinida.

Si se introduce una señal no preestablecida por primera vez, se muestra un número de memoria 0. Cuando se ajustan los datos de la señal en el menú AJUSTE DE ENTRADA, se registran en el proyector. Si se registran más de 20 memorias de usuario, la memoria más reciente siempre sobrescribirá la más antigua.

Consulte la tabla de la página 52 para averiguar si la señal está registrada en la memoria predefinida.

Puesto que los datos de las siguientes señales se recuperan de la memoria predefinida, puede emplear estos datos predefinidos ajustando “Tamaño H”. Utilice “Desplazamiento” para hacer ajustes precisos.

Señal	Nº de memoria.	TAMAÑO
Super Mac-2	23	1.312
SGI-1	23	1.320
Macintosh 19"	25	1.328
Macintosh 21"	27	1.456
Sony News	36	1.708
PC-9821 1.280 × 1.024	36	1.600
WS Sunmicro	37	1.664

Nota

Cuando la relación de aspecto de la señal de entrada no es 4:3, una parte de la pantalla se muestra en negro.

El menú AJUSTE

El menú AJUSTE se utiliza para cambiar los valores del proyector.

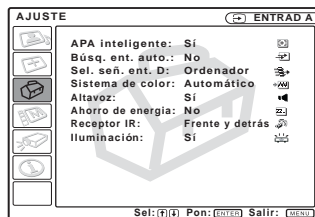

Elementos de menú

APA Inteligente

Activa o desactiva la opción APA Inteligente ¹⁾.

Sí: normalmente, seleccione este ajuste.

Cuando se introduce una señal desde un ordenador, la función APA funciona automáticamente para ofrecer una imagen nítida. Una vez que la función APA Inteligente ha ajustado la señal de entrada especificada, no se reajustará aunque se desconecte y se vuelva a conectar el cable, o se cambie el canal de entrada. Para ajustar la imagen, puede pulsar la tecla APA en el mando a distancia aunque la función APA Inteligente esté ajustada en “Sí”.

No: APA funciona cuando se pulsa la tecla APA en el mando a distancia.

1) APA (Alineación automática de píxeles) ajusta automáticamente “Fase Punto”, “Tamaño H” y “Desplazamiento” en el menú AJUSTE DE ENTRADA para la señal de entrada procedente de un ordenador.

Búsq. ent. aut.

Normalmente se ajusta en “No”. Cuando se ajusta en “Sí”, el proyector detecta las señales de entrada en el orden siguiente: Input-A/Input-B/Input-C/Input-D/Video/S-Video. De esta forma se indica el canal de entrada cuando se activa la alimentación o cuando se pulsa la tecla INPUT.

Sel. señ. ent. D

Selecciona una señal de ordenador, una señal de componente o una señal GBR de vídeo (15k RVA, DTV, HDTV) para la señal que se introduce en el conector INPUT D.

Sistema de color

Selecciona el sistema de color de la señal de entrada. Si se selecciona “Automático”, el proyector detecta automáticamente el sistema de color de la señal de entrada. Si la imagen se distorsiona o aparece sin color, seleccione el sistema de color de acuerdo con la señal de entrada.

Altavoz

Establézcalo en “No” para interrumpir el sonido de los altavoces internos. Cuando lo establezca en “No”, en la pantalla aparecerá “Altavoz: No” cuando encienda la alimentación.

Ahorro de energía

Si se ajusta en “Sí”, el proyector entrará en el modo de ahorro de energía si no se introduce ninguna señal durante 10 minutos.

Receptor IR

Selecciona los detectores de control remoto (receptor IR) en la parte frontal y posterior del proyector.

Frontal y posterior: activa tanto el detector frontal como el posterior.

Frontal: activa sólo el detector frontal.

Posterior: activa sólo el detector posterior.

Iluminación

Selecciona si se ilumina el logotipo SONY en la parte superior del proyector cuando está encendido. Normalmente esta configuración es “Sí”. Si desea una oscuridad completa, o el logotipo representa una distracción, cambie la configuración a “No”.

El menú AJUSTE DE MENÚ

El menú AJUSTE DE MENÚ se utiliza para cambiar los ajustes del proyector.

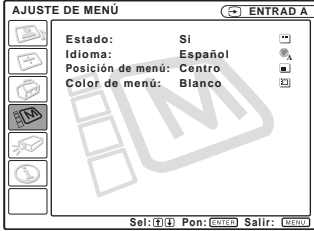

Elementos de menú

Estado (indicación en pantalla)

Ajusta la indicación en pantalla.

Sí: muestra todas las indicaciones en pantalla.

No: desactiva las indicaciones en pantalla, excepto los menús, el mensaje que aparece al desconectar la alimentación y los mensajes de aviso.

Idioma

Selecciona el idioma que se utiliza en el menú y en las indicaciones en pantalla. Los idiomas disponibles son: inglés, francés alemán, italiano, español, portugués, japonés, chino y coreano.

Posición de menú

Selecciona la posición de indicación del menú entre Sup. izq., Inf. izq., Centro, Derecha superior y Derecha inferior.

Color de menú

Selecciona el tono de la indicación de menú entre Negro y Blanco.

El menú AJUSTE INSTALACIÓN

El menú AJUSTE INSTALACIÓN Se utiliza para cambiar los ajustes del proyector.

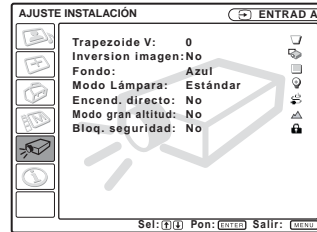

Elementos de menú

Trapezoide V

Corrige la distorsión trapezoidal causada por el ángulo de proyección. Si el borde de la base es más largo, establezca un valor negativo; si es más largo el borde superior, establezca un valor positivo para cuadrar la imagen.

Inversión imagen

Invierte la imagen de la pantalla en dirección horizontal, vertical o ambas.

No: la imagen no se invierte.

HV: invierte la imagen horizontal y verticalmente.

H: invierte la imagen horizontalmente.

V: invierte la imagen verticalmente.

Fondo

Seleccione el color de fondo de la pantalla cuando no se introduce ninguna señal en el proyector. Seleccione Negro o Azul. Normalmente se ajusta en "Azul".

Modo Lámpara

Ajusta el brillo de la lámpara en la proyección.

Alto: ilumina brillantemente la imagen proyectada.

Estándar: reduce el ruido del ventilador y el consumo de energía. El brillo de la imagen proyectada será inferior al del ajuste “Alto”.

Función Direct Power On/Off

Si va a utilizar un cortacircuitos para apagar y encender la alimentación de todo el sistema, establezca la función de alimentación directa en “Sí”. Cuando vaya a desconectar la alimentación, también podrá simplemente desenchufar el cable de alimentación sin presionar la tecla I / .

Modo gran altitud

No: Utilice este ajuste cuando esté usando el proyector a altitudes normales.

Sí: Utilice este ajuste cuando esté usando el proyector a una altitud de 1500 metros o más.

Bloq. de seguridad

Activa la función de bloqueo de seguridad del proyector.

No: Desactiva la función de bloqueo de seguridad.

Sí: Activa la función de bloqueo de seguridad, que bloquea el proyector una vez establecida una contraseña.

Para obtener información detallada, consulte “Uso del bloqueo de seguridad” en la página 25.

El menú INFORMACIÓN

El menú INFORMACIÓN muestra las frecuencias horizontal y vertical de la señal de entrada y el tiempo de uso de la lámpara.

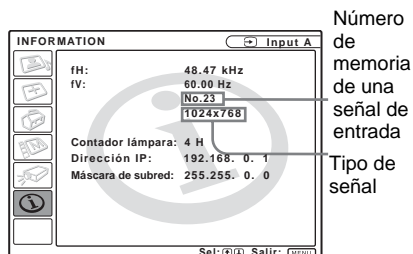

Elementos de menú

fh

Muestra la frecuencia horizontal de la señal de entrada.

El valor que se indica es aproximado.

fv

Muestra la frecuencia vertical de la señal de entrada.

El valor que se indica es aproximado.

Contador lámpara

Indica cuánto tiempo ha estado encendida la lámpara.

Dirección IP

Muestra la dirección IP establecida para el proyector.

Máscara de subred

Muestra la máscara de subred establecida para el proyector.

Nota

Sólo se indican en la pantalla. No es posible modificar la indicación.

Para ver información detallada sobre las funciones de red, incluida la configuración de la dirección IP y la máscara de subred, póngase en contacto con el distribuidor o con el servicio de atención al cliente de Sony.



Mantenimiento

Sustitución de la lámpara

Cuando la lámpara se funde, se oscurece o aparece el mensaje “Por favor cambie la lámpara”, es necesario sustituir la lámpara. Sustitúyala por una lámpara de proyector LMP-P260. La vida útil de la lámpara varía según las condiciones de uso.

Sustitución de la lámpara después de utilizar el proyector

Apague el proyector y desenchufe el cable de alimentación.

Espere al menos una hora hasta que la lámpara se enfríe.

Precaución

La temperatura de la lámpara será alta después de apagar el proyector con la tecla I / ⏻. **Si toca la lámpara, puede quemarse los dedos. Antes de sustituir la lámpara, espere al menos una hora hasta que se enfríe.**

Notas

- Si la lámpara se rompe, consulte con personal especializado de Sony.
- Tire de la lámpara hacia fuera utilizando el asa. Si toca la lámpara, puede quemarse o herirse.
- Al retirar la lámpara, asegúrese de que se encuentra en posición horizontal y tire hacia arriba. No incline la lámpara. Si tira hacia fuera de la lámpara mientras se encuentra inclinada y la lámpara se rompe, los fragmentos pueden dispersarse y provocar heridas.

- 1 Coloque una hoja (pañó) de protección debajo del proyector. Dé la vuelta al proyector de forma que vea la parte inferior.

Nota

Asegúrese de que el proyector se encuentra en una posición estable después de haberle dado la vuelta.

- 2 Abra la cubierta de la lámpara. Para ello, afloje un tornillo con el destornillador Phillips.

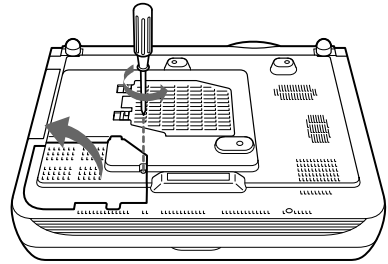

Nota

Para mayor seguridad, no afloje más tornillos.

- 3 Afloje los tres tornillos de la lámpara con el destornillador Phillips. Tire de la lámpara hacia fuera utilizando el asa.

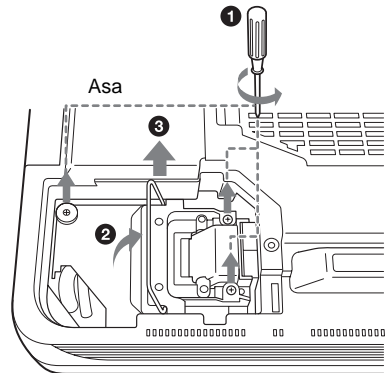

Nota

- Los tornillos llevan arandelas. No retire los tornillos, sólo aflójelos.

- 4** Introduzca por completo la lámpara nueva hasta que quede encajada en su sitio. Apriete los tornillos. Pliegue el asa hacia arriba.

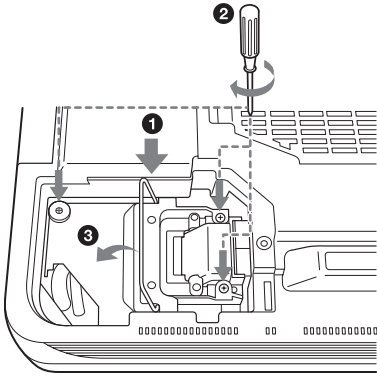

Notas

- Tenga cuidado de no tocar la superficie de cristal de la lámpara.
- La alimentación no se activará si la lámpara no está bien instalada.

- 5** Cierre la cubierta de la lámpara y apriete los tornillos.

Nota

- No apriete demasiado los tornillos. Si lo hace así, puede dañar algún componente interno del proyector.

- 6** Vuelva a darle la vuelta al proyector.

- 7** Conecte el cable de alimentación y ajuste el proyector en el modo de espera.

- 8** Pulse las siguientes teclas del panel de control en el orden indicado durante menos de cinco segundos cada una: RESET, ←, →, ENTER.

Precaución

- **Con el fin de evitar descargas eléctricas e incendios**, no introduzca las manos en el compartimento de sustitución de la lámpara, ni permita que se introduzcan líquidos ni objetos.

Notas

- **Asegúrese de utilizar la lámpara de proyector LMP-P260 para la sustitución.** Si utiliza otras lámparas que no sean LMP-P260, el proyector puede provocar fallos de funcionamiento.
- No olvide apagar el proyector y desenchufar el cable de alimentación antes de sustituir la lámpara.
- Le recomendamos que también limpie el filtro de aire siempre que reemplace la lámpara.

Limpeza del filtro de aire

El filtro de aire debe limpiarse cada 1.500 horas.

Elimine el polvo de la parte exterior de los orificios de ventilación con un aspirador.

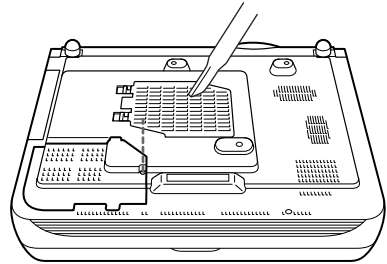

Si resulta difícil retirar el polvo del filtro con un aspirador, desmonte el filtro de aire y lávelo.

- 1** Desactive la alimentación y desenchufe el cable de alimentación.

2 Extraiga la cubierta del filtro de aire.

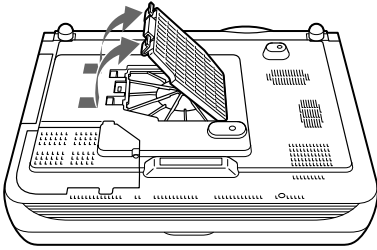

3 Extraiga el filtro de aire.

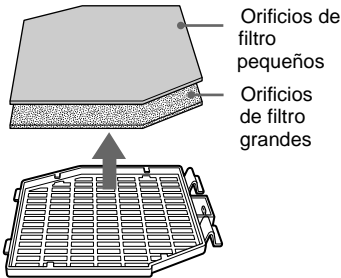

4 Lave el filtro de aire con una solución detergente suave y déjelo secar a la sombra.

5 Las aberturas de la parte inferior del proyector (A~D) deben limpiarse también con una aspiradora.

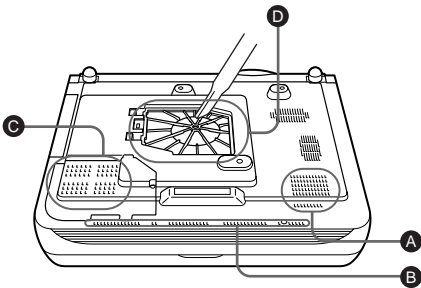

6 Inserte el filtro de aire en las cuatro pestañas de la tapa del filtro de aire y, a continuación, coloque la tapa del filtro del aire en el proyector.

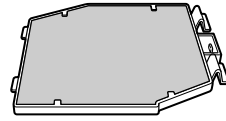

Notas

- **No descuide la limpieza del filtro de aire, de lo contrario el polvo podría acumularse hasta llegar a obstruirlo. Ello podría provocar un aumento de la temperatura en el interior de la unidad y originar un incendio, o ser la causa de un mal funcionamiento.**
- Si no es posible eliminar el polvo del filtro de aire, sustitúyalo por el nuevo suministrado.
- Asegúrese de fijar bien la cubierta del filtro de aire; la alimentación no se activará si no está bien cerrada.
- El filtro de aire tiene una cara frontal y otra inversa. El lado del filtro con las aberturas más estrechas debe orientarse hacia fuera.

Solución de problemas

Si el proyector parece no funcionar correctamente, intente diagnosticar y corregir el problema utilizando las siguientes instrucciones. Si el problema no se soluciona, consulte con personal especializado de Sony.

Alimentación

Síntoma	Causa y solución
La alimentación no se activa.	<ul style="list-style-type: none"> • La alimentación se ha desactivado y activado de nuevo con la tecla I /  en un corto intervalo. → Espere unos 60 segundos antes de activar la alimentación (consulte la página 27). • La cubierta de la lámpara no está fijada. → Cierre firmemente la cubierta de la lámpara (consulte la página 40). • La cubierta del filtro de aire no está fijada. → Cierre firmemente la cubierta del filtro del aire (consulte la página 41).
Los indicadores LAMP/COVER y TEMP/FAN se iluminan.	<ul style="list-style-type: none"> • Se ha producido una avería en el sistema eléctrico. → Consulte con personal especializado de Sony.

Imagen

Síntoma	Causa y solución
Sin imagen.	<ul style="list-style-type: none"> • El cable está desconectado o las conexiones son incorrectas. → Compruebe que se han hecho las conexiones apropiadas (consulte la página 17) • La selección de entrada es incorrecta. → Seleccione correctamente la fuente de entrada mediante la tecla INPUT (consulte la página 23). • La imagen está apagada. → Pulse la tecla PIC MUTING para liberar la función de apagado (consulte la página 24). • La señal del ordenador no está ajustada para enviarse sólo a un monitor externo. → Ajuste el ordenador para que envíe la señal solamente a un monitor externo (consulte la página 17).
La imagen aparece con ruido.	<ul style="list-style-type: none"> • Puede aparecer ruido de fondo en función de la combinación de los números de entrada de puntos del conector y de los números de píxeles del panel LCD. → Cambie el patrón del escritorio del ordenador conectado.
El color de la imagen del conector INPUT D es extraño.	<ul style="list-style-type: none"> • La configuración para Sel. señ. ent. D en el menú AJUSTE es incorrecta. → Seleccione Computer, Video GBR o Component para Sel. señ. ent. D en el menú AJUSTE, según la señal de entrada (consulte la página 36).

Síntoma	Causa y solución
Aparece "Compruebe ajuste ENTRAD D." a pesar de introducir la señal correcta desde INPUT D.	<ul style="list-style-type: none"> • La configuración para Sel. señ. ent. D en el menú AJUSTE es incorrecta. <ul style="list-style-type: none"> → Seleccione Computer, Video GBR o Component para Sel. señ. ent. D en el menú AJUSTE, según la señal de entrada (consulte la página 36).
La indicación en pantalla no aparece.	<ul style="list-style-type: none"> • Estado, en el menú AJUSTE DE MENÚ, se ha establecido en No. <ul style="list-style-type: none"> → Establezca Estado, en el menú AJUSTE DE MENÚ, en "Sí" (consulte la página 37)
El balance de color es incorrecto.	<ul style="list-style-type: none"> • No ha ajustado correctamente la imagen. <ul style="list-style-type: none"> → Ajuste la imagen (consulte la página 31). • El proyector está ajustado en un sistema de color incorrecto. <ul style="list-style-type: none"> → Defina "Sistema de color" en el menú AJUSTE de modo que coincida con el sistema de color de la entrada (consulte página 36).
La imagen es demasiado oscura.	<ul style="list-style-type: none"> • El contraste o el brillo no se ha ajustado correctamente. <ul style="list-style-type: none"> → Ajuste correctamente el Contraste o el Brillo en el menú CONFIGURACIÓN DE IMAGEN (consulte la página 31). • La lámpara se funde o disminuye su brillo. <ul style="list-style-type: none"> → Sustituya la lámpara por una nueva (consulte la página 40).
La imagen no es nítida.	<ul style="list-style-type: none"> • La imagen está desenfocada. <ul style="list-style-type: none"> → Ajuste el enfoque (consulte la página 24). • Se ha condensado humedad en el objetivo. <ul style="list-style-type: none"> → Deje el proyector encendido durante unas dos horas.
La imagen se extiende más allá de la pantalla.	<ul style="list-style-type: none"> • Se ha pulsado la tecla APA aunque hay bordes negros alrededor de la imagen. <ul style="list-style-type: none"> → Muestre la imagen completa en la pantalla y pulse la tecla APA. → Ajuste correctamente Desplazamiento en el menú AJUSTE DE ENTRADA (consulte la página 34).
La imagen parpadea.	<ul style="list-style-type: none"> • Fase Punto, en el menú AJUSTE DE ENTRADA, no se ha ajustado correctamente. <ul style="list-style-type: none"> → Ajuste correctamente Fase Punto en el menú AJUSTE DE ENTRADA (consulte la página 34).

Sonido

Síntoma	Causa y solución
No se oye el sonido.	<ul style="list-style-type: none"> • El cable está desconectado o las conexiones son incorrectas. <ul style="list-style-type: none"> → Compruebe que se han hecho las conexiones apropiadas (consulte la página 17). • El cable de conexión de audio es incorrecto. <ul style="list-style-type: none"> → Utilice un cable de audio estéreo sin resistencia (consulte la página 18). • El sonido no está correctamente ajustado. <ul style="list-style-type: none"> → Ajuste el sonido (consulte la página 24). • El sonido está apagado. <ul style="list-style-type: none"> → Pulse la tecla AUDIO MUTING para cancelar el apagado.

Síntoma	Causa y solución
Cuando se produce la entrada de sonido mediante el conector AUDIO, el sonido se oye sólo por un canal.	<ul style="list-style-type: none"> • Se produce la entrada de sonido monofónico través del conector AUDIO. → Introduzca sonido estéreo.

Mando a distancia

Síntoma	Causa y solución
El mando a distancia no funciona.	<ul style="list-style-type: none"> • La pila del mando a distancia está agotada. → Sustituya la pila por una nueva (consulte la página 15).
La pantalla de menú no aparece aunque se pulse la tecla MENU del mando a distancia.	<ul style="list-style-type: none"> • El interruptor de selección PJ/NETWORK del mando a distancia está establecido en NETWORK. → Establezca el interruptor de selección PJ/NETWORK en PJ y, a continuación, pulse la tecla MENU.

Otros

Síntoma	Causa y solución
El indicador LAMP/COVER parpadea.	<ul style="list-style-type: none"> • La cubierta de la lámpara o la del filtro de aire no está fijada. → Fije firmemente la cubierta (consulte la página 40).
El indicador LAMP/COVER se ilumina.	<ul style="list-style-type: none"> • La lámpara ha llegado al final de su vida útil. → Sustituya la lámpara (consulte la página 40). • La lámpara se calienta en exceso. → Espere 90 segundos para que la lámpara se enfríe y vuelva a activar la alimentación (consulte la página 27).
El indicador TEMP/FAN parpadea.	<ul style="list-style-type: none"> • El ventilador está averiado. → Consulte con personal especializado de Sony.
El indicador TEMP/FAN se ilumina.	<ul style="list-style-type: none"> • La temperatura interna es anormalmente alta. → Compruebe que nada bloquee los orificios de ventilación.
Los indicadores LAMP/COVER y TEMP/FAN se iluminan.	<ul style="list-style-type: none"> • Se ha producido una avería en el sistema eléctrico. → Consulte con personal especializado de Sony.

Mensajes de aviso

Utilice la lista siguiente para comprobar el significado de los mensajes que se muestran en la pantalla.

Mensaje	Significado y solución
Temperatura alta! Apag. 1 min.	<ul style="list-style-type: none"> • La temperatura interna es demasiado alta. → Desactive la alimentación. → Compruebe que nada bloquee los orificios de ventilación.

Mensaje	Significado y solución
Frecuencia fuera de rango!	<ul style="list-style-type: none"> • Esta señal de entrada no puede proyectarse ya que la frecuencia está fuera del rango aceptable del proyector. → Introduzca una señal que se encuentre dentro del margen de la frecuencia. • El ajuste de resolución de la señal de salida del ordenador es demasiado alto. → Ajuste la salida en XGA (consulte la página 17).
Compruebe ajuste ENTRAD D.	<ul style="list-style-type: none"> • Ha introducido una señal RVA desde el ordenador cuando la opción Sel. señ. ent. D del menú AJUSTE está ajustada en Componente. → Ajuste correctamente Sel. señ. ent. D (consulte la página 36).
Por favor cambie la lámpara.	<ul style="list-style-type: none"> • Es necesario sustituir la lámpara. → Sustituya la lámpara.

Mensajes de precaución

Utilice la lista siguiente para comprobar el significado de los mensajes que se muestran en la pantalla.

Mensaje	Significado y solución
Sin Entrada	<ul style="list-style-type: none"> • No hay señal de entrada → Compruebe las conexiones (consulte la página 17).
No aplicable!	<ul style="list-style-type: none"> • Ha pulsado una tecla incorrecta. → Pulse la tecla adecuada.

Especificaciones

Características ópticas

Sistema de proyección	3 paneles LCD, 1 objetivo, sistema de proyección
Panel LCD	Panel LCD TFT SONY de 0,99 pulgadas, con matriz de microlentes, 2.359.296 píxeles (1.024 × 768 píxeles × 3)
Objetivo	objetivo zoom de 1,3 aumentos f 37,6 a 48,8 mm/F 1,7 a 2,3
Lámpara	265 W UHP
Tamaño de imagen de proyección	Margen: 40 a 300 pulgadas (medida diagonal)
Salida de luz	lúmenes ANSI ¹⁾ 3.500 lm
Distancia de proyección	40 pulgadas: 1,5 a 1,9 m (4,9 a 6,2 pies) 60 pulgadas: 2,3 a 2,9 m (7,5 a 9,5 pies) 80 pulgadas: 3,0 a 3,8 m (10,0 a 12,5 pies) 100 pulgadas: 3,8 a 4,8 m (12,5 a 15,7 pies) 120 pulgadas: 4,6 a 5,8 m (15,0 a 19,0 pies) 150 pulgadas: 5,8 a 7,2 m (19,0 a 23,6 pies) 200 pulgadas: 7,7 a 9,7 m (25,2 a 31,7 pies) 300 pulgadas: 11,6 a 14,5 m (37,9 a 47,6 pies)

1) Lumen ANSI es un método de medida de American National Standard IT 7.228.

Características eléctricas

Sistema de color	Sistema NTSC _{3.58} /PAL/SECAM/NTSC _{4.43} /PAL-M/PAL-N, cambio automático/manual
Resolución	750 líneas de TV horizontales (entrada de vídeo) 1.024 × 768 puntos (entrada RVA)
Señales de ordenador que admite	fH: 19 a 92 kHz fV: 48 a 92 Hz (Máxima resolución de señal de entrada: UXGA 1.600 × 1.200 fH: 75kHz, fV: 60Hz) RVA de 15k 50/60 Hz,

Componente progresivo 50/60Hz
DTV (480/60I, 575/50I, 1.080/60I, 480/60P, 575/50P, 1.080/50I, 720/60P, 720/50P, 540/60P) Vídeo compuesto, Vídeo Y/C

Altavoz	Sistema de altavoces estéreo, 40 × 70 mm (1 1/8 pulgadas) de diámetro, Máx. 2 W × 2
---------	---

Entrada/ Salida

Entrada de vídeo	VIDEO: tipo fonográfico Vídeo compuesto: 1 Vp-p ±2 dB sincronización negativa (terminación de 75 ohmios) S VIDEO: tipo Y/C mini DIN de 4 terminales (macho) Y (luminancia): 1 Vp-p ±2 dB sincronización negativa (terminación de 75 ohmios) C (crominancia): sincronización de color 0,286 Vp-p ±2 dB (NTSC) (terminación de 75 ohmios), sincronización de color 0,3 Vp-p ±2 dB (PAL) (terminación de 75 ohmios)
INPUT A	AUDIO: Tipo fonográfico × 2 500 mVrms, impedancia superior a 47 kilohmios RGB analógica: HD D-sub de 15 terminales (hembra) R: 0,7 Vp-p ±2 dB (terminación de 75 ohmios) G: 0,7 Vp-p ±2 dB (terminación de 75 ohmios) G con sincronización: 1 Vp-p ±2 dB sincronización negativa (terminación de 75 ohmios) B: 0,7 Vp-p ±2 dB (terminación de 75 ohmios) SYNC/HD: Entrada de sincronización compuesta: 1-5 Vp-p alta impedancia, positiva/ negativa Entrada de sincronización horizontal: 1-5 Vp-p alta impedancia, positiva/ negativa VD: Entrada de sincronización vertical: 1-5 Vp-p alta impedancia, positiva/ negativa AUDIO: Toma mini estéreo 500 mVrms, impedancia superior a 47 kilohmios

INPUT B RGB analógica: HD D-sub de 15 terminales (hembra)
 R: 0,7 Vp-p ± 2 dB (terminación de 75 ohmios)
 G: 0,7 Vp-p ± 2 dB (terminación de 75 ohmios)
 G con sincronización: 1 Vp-p ± 2 dB sincronización negativa (terminación de 75 ohmios)
 B: 0,7 Vp-p ± 2 dB (terminación de 75 ohmios)
 SYNC/HD:
 Entrada de sincronización compuesta: 1-5 Vp-p alta impedancia, positiva/ negativa
 Entrada de sincronización horizontal: 1-5 Vp-p alta impedancia, positiva/ negativa
 VD:
 Entrada de sincronización vertical: 1-5 Vp-p alta impedancia, positiva/ negativa
 AUDIO: Toma mini estéreo (compartida por INPUT B y C) 500 mVrms, impedancia superior a 47 kilohmios

ENTRAD C RGB Digital: DVI-D (TM-D)
 AUDIO: Minitoma estéreo (Compartida por INPUT B y C) 500 mVrms, impedancia superior a 47 kilohmios

ENTRAD D RGB/analógico componente: 5BNC (hembra)
 R/R-Y: 0,7 Vp-p ± 2 dB (terminación de 75 ohmios)
 G: 0,7 Vp-p ± 2 dB (terminación de 75 ohmios)
 G con sincronización/Y: 1 Vp-p ± 2 dB sincronización negativa (terminación de 75 ohmios)
 B/B-Y: 0,7 Vp-p ± 2 dB (terminación de 75 ohmios)
 SYNC/HD:
 Entrada de sincronización compuesta: 1-5 Vp-p alta impedancia, positiva/ negativa
 Entrada de sincronización horizontal: 1-5 Vp-p alta impedancia, positiva/ negativa
 VD:
 Entrada de sincronización vertical: 1-5 Vp-p alta impedancia, positiva/ negativa
 AUDIO: Toma mini estéreo 500 mVrms, impedancia superior a 47 kilohmios

OUTPUT MONITOR OUT: HD D-sub de 15 terminales (hembra)
 R, G, B: Unidad de ganancia : 75 ohmios
 SYNC/HD,VD: 4 Vp-p (abierta), 1 Vp-p (75 ohmios)
 *La señal DIGITAL RVA no tiene salida desde el terminal MONITOR OUT.
 AUDIO OUT (salida variable):
 Toma mini estéreo máx. 1 Vrms, Cuando una señal de entrada es 500 mVrms, impedancia menor de 5 kilohmios
 USB Superior (hembra) $\times 1$
 REMOTE RS-232C: D-sub de 9 terminales
 CONTROL S IN/PLUG IN
 POWER Minitoma estéreo
 ETHER RJ-45: 10BASE-T/100BASE-TX
 Normas de seguridad
 UL60950, cUL (CSA N° 60950), FCC Clase A, IC Clase A, NEMKO (EN60950), CE (LVD, EMC), C- Tick

Láser

Tipo de láser Clase 2
 Longitud de onda 645 nm
 Salida 1 mW

General

Dimensiones 420 \times 115 \times 316 mm
 (10 ⁷/₈ \times 2 ⁵/₈ \times 8 ¹/₂ pulgadas)
 (ancho/alto/profundidad)
 (sin partes salientes)
 Masa Aprox. 7,5 kg (16 libras 2 onzas)
 Requisitos de alimentación CA 100 a 240 V, 50/60 Hz, (1,9-0,8A)
 Consumo de energía Máx. 365 W en modo de espera: 6W (cuando está operativa la función de red)
 Disipación de calor 1.246 BTU
 Temperatura de funcionamiento 0°C a 35°C (32°F a 95°F)
 Humedad de funcionamiento 35% a 85% (sin condensación)
 Temperatura de almacenamiento -20°C a 60°C (-4°F a 140°F)
 Humedad de almacenamiento 10% a 90%

Accesorios que se suministran

- Mando a distancia RM-PJM16 (1)
- Pilas tamaño AA (R6) (2)
- Cable HD D-sub de 15 terminales (2 m) (1)
(1-791-992-31)
- Cable USB tipo A - tipo B (1)
(1-790-081-31)
- Tapa del objetivo (1)
- Cable de alimentación CA (1)
- Filtro de aire (de repuesto) (Un par de filtros)
- Instrucciones de funcionamiento (1)
- Manual de instalación para distribuidores (1)
- Tarjeta de garantía (1)

Tamaño de pantalla de proyección
40 a 300 pulgada

Distancia de proyección
100 pulgadas: 1,8 m
200 pulgadas: 3,6 m
300 pulgadas: 5,4 m

Dimensiones externas máximas
88 × 88 × 169 mm (ancho × alto × profundidad)

Peso
950 g

Algunos artículos pueden no estar disponibles en ciertas zonas. Para más información, consulte con el centro Sony más próximo.

El diseño y las especificaciones están sujetos a modificaciones sin previo aviso.

Accesorios opcionales

Lámpara de proyector
LMP-P260 (de repuesto)

Soporte de suspensión del proyector
PSS-610

Cable de monitor
SMF400 (HD D-sub de 15 terminales (macho) ↔ 5 × BNC (macho))
SMF410 (HD D-sub de 15 terminales (macho) ↔ HD D-sub de 15 terminales (macho))

Cable de interfaz de señales
SIC10 (5 × BNC (macho) ↔ 5 × BNC (macho))

Objetivo de proyección
Lente zoom de enfoque largo
VPLL-ZM102
F = 2,0 a 2,6
f = 69 a 102 mm
Enfoque manual/zoom

Tamaño de pantalla de proyección
40 a 300 pulgada

Distancia de proyección
100 pulgadas: 6,8 a 10 m
200 pulgadas: 14 a 20 m
300 pulgadas: 21 a 30 m

Dimensiones externas máximas
88 × 88 × 198 mm (ancho × alto × profundidad)

Peso
1.500 g

Lente zoom de enfoque corto
VPLL-FM22
F = 2,0
f = 18 mm
Enfoque manual

Otros

Asignación de terminales

Conectores INPUT A, B conector de entrada RCA (HD D-sub de 15 terminales, hembra)

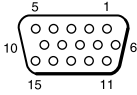

1	R/R-Y	9	N.C.
2	G/Y	10	GND
3	B/B-Y	11	GND
4	GND	12	DDC/SDA
5	GND	13	HD/C.Sync
6	GND (R)	14	VD
7	GND (G)	15	DDC/SCL
8	GND (B)		

Conector RS-232C (D-sub de 9 terminales, hembra)

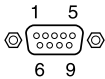

1	DCD	6	DSR
2	RXDA	7	RTS
3	TXDA	8	CTS
4	DTR	9	RI
5	GND		

Conector Input C Conector DVI (DVI-D, hembra)

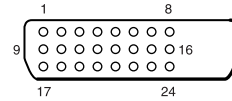

1	T.M.D.S. Datos2 -	14	Alimentación +5 V
2	T.M.D.S. Datos2 +	15	Masa (retorno para +5 V, HSync y Vsync)
3	T.M.D.S. Datos2/4 Blindaje	16	Detección de toma con corriente
4	T.M.D.S. Datos4 -	17	T.M.D.S. Datos0 -
5	T.M.D.S. Datos4 +	18	T.M.D.S. Datos0 +
6	DDC Reloj	19	T.M.D.S. Datos0/5 Blindaje
7	DDC Datos	20	T.M.D.S. Datos5 -
8	Sincr vertical analóg	21	T.M.D.S. Datos5 +
9	T.M.D.S. Datos1 -	22	T.M.D.S. Reloj Blindado
10	T.M.D.S. Datos1 +	23	T.M.D.S. Reloj +
11	T.M.D.S. Datos1/3 Blindaje	24	T.M.D.S. Reloj -
12	T.M.D.S. Datos3 -		
13	T.M.D.S. Datos3 +		

Señales de entrada y elementos ajustables/de ajuste

Menú CONFIGURACIÓN DE IMAGEN

Elementos	Señal de entrada			
	Vídeo o S vídeo (Y/C)	Compo-nente	Vídeo GBR	Orde-nador
Contraste	●	●	●	●
Brillo	●	●	●	●
Color	● (excluida señal monocroma)	●	●	–
Tonalidad	● (sólo NTSC 3.58/4.43) (excluida señal monocroma)	●	●	–
Nitidez	●	●	●	–
Mejora RVA	–	–	–	●
Compensación de negro	●	●	●	–
Modo Gamma	–	–	–	●
Temp. de color	●	●	●	●
VOLUMEN	●	●	●	●
DDE	●	● (480/60i, 575/50i)	● (480/60i, 575/50i)	–

● : Ajustable/puede ajustarse

– : No ajustable/no puede ajustarse

Menú AJUSTE DE ENTRADA

Elementos	Señal de entrada			
	Vídeo o S vídeo (Y/C)	Compo-nente	Vídeo GBR	Orde-nador
Fase Punto	–	–	–	●
Tamaño H	–	● (para señales que no sean de 15 kHz)	● (para señales que no sean de 15 kHz)	●
Desplazamiento	–	● (para señales que no sean de 15 kHz)	● (para señales que no sean de 15 kHz)	●
Conversión de exploración	–	–	–	● (menor que SVGA)
Modo amplio	●	●	●	–

● : Ajustable/puede ajustarse

– : No ajustable/no puede ajustarse

Otros

Señales predefinidas

Nº de memoria.	Señal predefinida		fH (kHz)	fV (Hz)	Sincronización	TAMAÑO
1	Vídeo 60 Hz		15,734	59,940	H-neg, V-neg	/
2	Vídeo 50 Hz		15,625	50,000	H-neg, V-neg	
3	RVA de 15k/componente 60 Hz		15,734	59,940	S en G/Y o sincronización compuesta	
4	RVA de 15k/componente 50 Hz		15,625	50,000		
5	HDTV		33,750	60,000		
6*	640 × 350	Modo VGA 1	31,469	70,086	H-pos, V-neg	800
7*		VGA VESA 85 Hz	37,861	85,080	H-pos, V-neg	832
8*	640 × 400	PC-9801 Normal	24,823	56,416	H-neg, V-neg	848
9*		Modo VGA 2	31,469	70,086	H-neg, V-pos	800
10*		VGA VESA 85 Hz	37,861	85,080	H-neg, V-pos	832
11*	640 × 480	Modo VGA 3	31,469	59,940	H-neg, V-neg	800
12*		Macintosh 13"	35,000	66,667	H-neg, V-neg	864
13*		VGA VESA 72 Hz	37,861	72,809	H-neg, V-neg	832
14*		VGA VESA 75 Hz	37,500	75,000	H-neg, V-neg	840
15*		VGA VESA 85 Hz	43,269	85,008	H-neg, V-neg	832
16*	800 × 600	SVGA VESA 56 Hz	35,156	56,250	H-pos, V-pos	1.024
17*		SVGA VESA 60 Hz	37,879	60,317	H-pos, V-pos	1.056
18*		SVGA VESA 72 Hz	48,077	72,188	H-pos, V-pos	1.040
19*		SVGA VESA 75 Hz	46,875	75,000	H-pos, V-pos	1.056
20*		SVGA VESA 85 Hz	53,674	85,061	H-pos, V-pos	1.048
21*	832 × 624	Macintosh 16"	49,724	74,550	H-neg, V-neg	1.152
22*	1.024 × 768	XGA VESA 43 Hz	35,524	86,958	H-pos, V-pos	1.264
23*		XGA VESA 60 Hz	48,363	60,004	H-neg, V-neg	1.344
24*		XGA VESA 70 Hz	56,476	69,955	H-neg, V-neg	1.328
25*		XGA VESA 75 Hz	60,023	75,029	H-pos, V-pos	1.312
26*		XGA VESA 85 Hz	68,677	84,997	H-pos, V-pos	1.376
27*	1.152 × 864	SXGA VESA 70 Hz	63,995	70,019	H-pos, V-pos	1.472
28		SXGA VESA 75 Hz	67,500	75,000	H-pos, V-pos	1.600
29		SXGA VESA 85 Hz	77,487	85,057	H-pos, V-pos	1.568
30*	1.152 × 900	Sunmicro LO	61,795	65,960	H-neg, V-neg	1.504
31		Sunmicro HI	71,713	76,047	Sincronización compuesta	1.472

Nº de memoria.	Señal predefinida		fH (kHz)	fV (Hz)	Sincronización	TAMAÑO
32*	1.280 × 960	SXGA VESA 60 Hz	60,000	60,000	H-pos, V-pos	1.800
33		SXGA VESA 75 Hz	75,000	75,000	H-pos, V-pos	1.728
34*	1.280 × 1.024	SXGA VESA 43 Hz	46,433	86,872	H-pos, V-pos	1.696
35		SGL-5	53,316	50,062	S en G	1.680
36*		SXGA VESA 60 Hz	63,974	60,013	H-pos, V-pos	1.696
37		SXGA VESA 75 Hz	79,976	75,025	H-pos, V-pos	1.688
38		SXGA VESA 85 Hz	91,146	85,024	H-pos, V-pos	1.728
39		1.600 × 1.200	UXGA VESA 60 Hz	75,000	60,000	
43	480/60P	480/60P (NTSC de doble frecuencia)	31,470	60,000	S en G	
44	575/50P	575/50P (PAL de doble frecuencia)	31,250	50,000	S en G	
45	1.080/50I	1.080/50I	28,130	50,000		
47	720/60P	720/60P	45,000	60,000		
48	720/50P	720/50P	37,500	50,000		
50	540/60P	540/60P	33,750	60,000		
52	1.400 × 1.050	SXGA+	63,981	60,020	H-neg, V-neg	1.688

* Las señales marcadas con un asterisco admiten la entrada digital. Las señales n° 6 a n° 39 que no están marcadas con un asterisco se envían a la salida automáticamente según las especificaciones del proyector.

Notas

- Las memorias n° 22 y 34 son señales entrelazadas.
- Cuando se introduce una señal SXGA+, la imagen puede extenderse más allá del borde de la pantalla. En este caso, introduzca una señal en la que la imagen no esté rodeada por un área negra; a continuación, extraiga y vuelva a insertar el cable de conexión, o bien pulse la tecla INPUT y seleccione de nuevo la señal de entrada.
- Establezca la resolución y frecuencia de la señal del ordenador conectado de modo que se encuentre dentro del intervalo de señal preestablecido.

Otros

Advertencia sobre la conexión de alimentación

Utilice un cable de alimentación adecuado al suministro eléctrico local.

	Estados Unidos y Canadá		Europa continental		Reino Unido, Irlanda, Australia, Nueva Zelanda	Japón
Tipo de enchufe	VM0233	290B	YP-12A	COX-07	_1)	YP332
Extremo hembra	VM0089	386A	YC-13B	COX-02	VM0310B	YC-13
Tipo de cable	SJT	SJT	H05VV-F	H05VV-F	N13237/CO-228	VCTF
Corriente y tensión nominal	10A/125V	10A/125V	10A/250V	10A/250V	10A/250V	7A/125V
Aprobación de seguridad	UL/CSA	UL/CSA	VDE	VDE	VDE	DENAN
Longitud del cable (máx)	4,5 m		-			

1) Utilice el enchufe adecuado para su país.

Índice

A

Accesorios opcionales	49
Accesorios que se suministran	49
Ahorro de energía	9, 36
Ajustador	10
Ajustar	
la imagen	25, 31
memoria de los ajustes	31
tamaño/desplazamiento de imagen	34
Alimentación	
encender	23
Altavoz	36
APA Inteligente	35
Asignación de terminales	50

B

Bloqueo de seguridad	38
Brillo	32
Búsq. ent. aut.	36

C

Color	32
Color de menú	37
Conector INPUT A	12
Conector INPUT B	12
Conector INPUT C	12
Conector INPUT D	13
Conector USB	18
Conectores OUTPUT	13
Conexiones	
equipo de componente	19
ordenador	17
Videgrabadora	19
Contador lámpara	38
Contraste	32
Conv. explorac	34

D

DDE (Dynamic Detail Enhancer)	33
Desplazamiento	34
Detector de control remoto	
frontal	9
posterior	9

E

Ejemplos de instalación	16
condiciones inadecuadas	6
instalación inadecuada	5
notas	5
Encend directo	38
Especificaciones	47
Estado	37

F

Fase Punto	34
fH (Frecuencia horizontal)	38
Filtro de aire	41
Fondo	37
Función de zoom digital	28
fV (Frecuencia vertical)	38

I

Idioma	37
Iluminación	36
Instalación de las pilas	15
Inversión imagen	37

M

Mando a distancia	13
Mejora RVA	32
Mensaje	
aviso	45
precaución	46
Menú	
borrar la presentación del menú	31
Menú AJUSTE	35
Menú AJUSTE DE ENTRADA	33
Menú AJUSTE DE MENÚ	37
Menú AJUSTE INSTALACIÓN	37
Menú CONFIGURACIÓN DE IMAGEN	31
Menú INFORMACIÓN	38
Menú AJUSTE	35
Menú AJUSTE DE ENTRADA	33
Menú AJUSTE INSTALACIÓN	37
Menú CONFIGURACIÓN DE IMAGEN	31
Modo amplio	33
Modo de imagen	31
Modo Gamma	32
Modo Lámpara	38

N

Nitidez	32
Nivel de negro	32

O

Orificios de ventilación	
aspiración	10
escape	9

Otros

P

Para utilizar la función	
Laser Pointer	29
Parte	8
Parte frontal/izquierda	8
Posición de menú	37
Precauciones	4
Proyección	23

R

Reajustar	
elementos reajustables	31
reajustar el elemento ..	31
Receptor IR	36

S

Sel. señ. ent. D	36
Selección del idioma del	
menú	21
Selecting the Menu	
Language	21
Sistema de color	36
Solución de problemas ...	43
Sustitución de la lámpara	40

T

Tamaño de la	
pantalla	16, 47
Tamaño H	34
Tecla APA (Alineación	
automática de	
píxeles)	11
Tecla D KEYSTONE	14
Temp. de color	32
Tonalidad	32
Trapezoide V	37

U

Ubicación y función de los	
controles	
panel de conectores	12
panel de control	11
Parte frontal/izquierda ..	8
parte posterior/derecha/	
inferior	8
Uso del menú	30

V

Volumen	33
---------------	----

<http://www.sony.net/>

Printed on recycled paper



Printed on 100% recycled paper using
VOC (Volatile Organic Compound) free
vegetable oil based ink.

Sony Corporation Printed in Japan